

EN

ES

FR

PT

DE

PRO2 Live Audio System

Quick Start Guide

(EN, ES, FR, DE, PT)

MUSIC Group Research UK Limited,
Klark Industrial Park,
Walter Nash Road,
Kidderminster.
Worcestershire.
DY11 7HJ.
England.

Tel: +44 1562 741515
Fax: +44 1562 745371

Email: mkt.info@music-group.com
Website: www.midasconsoles.com

PRO2 Live Audio System — Quick Start Guide
DOC04-DL2QSG1 Issue A-WIP — September 2011
© MUSIC Group IP Limited

© 2011 MUSIC Group IP Ltd. Technical specifications and appearances are subject to change without notice and accuracy is not guaranteed. MIDAS and KLARK TEKNIK are part of the MUSIC Group (music-group.com).



EN Important safety instructions



Terminals marked with this symbol carry electrical current of sufficient magnitude to constitute risk of electric shock. Use only high-quality commercially-available speaker cables with ¼" TS plugs pre-installed. All other installation or modification should be performed only by qualified personnel.



This symbol, wherever it appears, alerts you to the presence of uninsulated dangerous voltage inside the enclosure - voltage that may be sufficient to constitute a risk of shock.



This symbol, wherever it appears, alerts you to important operating and maintenance instructions in the accompanying literature. Please read the manual.



Caution
To reduce the risk of electric shock, do not remove the top cover (or the rear section). No user serviceable parts inside. Refer servicing to qualified personnel.



Caution
To reduce the risk of fire or electric shock, do not expose this appliance to rain and moisture. The apparatus shall not be exposed to dripping or splashing liquids and no objects filled with liquids, such as vases, shall be placed on the apparatus.



Caution
These service instructions are for use by qualified service personnel only. To reduce the risk of electric shock do not perform any servicing other than that contained in the operation instructions. Repairs have to be performed by qualified service personnel.

- 1 Read these instructions.
- 2 Keep these instructions.
- 3 Heed all warnings.
- 4 Follow all instructions.
- 5 Do not use this apparatus near water.
- 6 Clean only with dry cloth.
- 7 Do not block any ventilation openings. Install in accordance with the manufacturer's instructions.
- 8 Do not install near any heat sources such as radiators, heat registers, stoves, or other apparatus (including amplifiers) that produce heat.

9 Do not defeat the safety purpose of the polarized or grounding-type plug. A polarized plug has two blades with one wider than the other. A grounding-type plug has two blades and a third grounding prong. The wide blade or the third prong are provided for your safety. If the provided plug does not fit into your outlet, consult an electrician for replacement of the obsolete outlet.

10 Protect the power cord from being walked on or pinched particularly at plugs, convenience receptacles, and the point where they exit from the apparatus.

11 Use only attachments/accessories specified by the manufacturer.



12 Use only with the cart, stand, tripod, bracket, or table specified by the manufacturer, or sold with the apparatus. When a cart is used, use caution when moving the cart/apparatus combination to avoid injury from tip-over.

13 Unplug this apparatus during lightning storms or when unused for long periods of time.

14 Refer all servicing to qualified service personnel. Servicing is required when the apparatus has been damaged in any way, such as power supply cord or plug is damaged, liquid has been spilled or objects have fallen into the apparatus, the apparatus has been exposed to rain or moisture, does not operate normally, or has been dropped.

15 The apparatus shall be connected to a MAINS socket outlet with a protective earthing connection.

16 Where the MAINS plug or an appliance coupler is used as the disconnect device, the disconnect device shall remain readily operable.

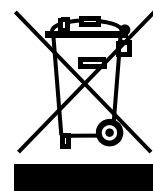

Legal disclaimer

Technical specifications and appearances are subject to change without notice and accuracy is not guaranteed. MIDAS and KLARK TEKNİK are part of the MUSIC Group (music-group.com). All trademarks are the property of their respective owners. MUSIC Group accepts no liability for any loss which may be suffered by any person who relies either wholly or in part upon any description, photograph or statement contained herein. Colours and specifications may vary slightly from product. Midas products are sold through authorized dealers only. Distributors and dealers are not agents of MUSIC Group and have absolutely no authority to bind MUSIC Group by

any express or implied undertaking or representation. This manual is copyrighted. No part of this manual may be reproduced or transmitted in any form or by any means, electronic or mechanical, including photocopying and recording of any kind, for any purpose, without the express written permission of MUSIC Group IP Limited

ALL RIGHTS RESERVED.

© 2011 MUSIC Group IP Limited
Trident Chambers, Wickhams Cay, P.O. Box 146,
Road Town, Tortola, British Virgin Islands

Limited warranty

§ 1 Warranty

7. This limited warranty is valid only if you purchased the product from a MUSIC Group authorized dealer in the country of purchase. A list of authorized dealers can be found on MUSIC Group's website www.midasconsoles.com, or you can contact the MUSIC Group office closest to you.

2. MUSIC Group* warrants the mechanical and electronic components of this product to be free of defects in material and workmanship if used under normal operating conditions for a period of three (3) years from the original date of purchase (see the Limited Warranty terms in § 4 below), unless a longer minimum warranty period is mandated by applicable local laws. If the product shows any defects within the specified warranty period and that defect is not excluded under § 4, MUSIC Group shall, at its discretion, either replace or repair the product using suitable new or reconditioned product or parts. In case MUSIC Group decides to replace the entire product, this limited warranty shall apply to the replacement product for the remaining initial warranty period, i.e., three (3) years (or otherwise applicable minimum warranty period) from the date of purchase of the original product.

3. Upon validation of the warranty claim, the repaired or replacement product will be returned to the user freight prepaid by MUSIC Group.

4. Warranty claims other than those indicated above are expressly excluded.

PLEASE RETAIN YOUR SALES RECEIPT. IT IS YOUR PROOF OF PURCHASE COVERING YOUR LIMITED WARRANTY. THIS LIMITED WARRANTY IS VOID WITHOUT SUCH PROOF OF PURCHASE.

§ 2 Online registration

Please do remember to register your new Midas equipment right after your purchase at www.midasconsoles.com and kindly read the terms and conditions of our limited warranty carefully. Registering your purchase and equipment with us helps us process your repair claims quicker and more efficiently. Thank you for your cooperation!

4 PRO2 Live Audio System

§ 3 Return materials authorization

1. To obtain warranty service, please contact the retailer from whom the equipment was purchased. Should your MUSIC Group dealer not be located in your vicinity, you may contact the MUSIC Group distributor for your country listed at www.midasconsoles.com. If your country is not listed please contact the "United Kingdom (Midas/ KT main office)" located under "Service ↳ Service/Repairs" on the www.midasconsoles.com website. Alternatively, please submit the online warranty return form found under "Service ↳ Warranty Registration" on www.midasconsoles.com BEFORE returning the product. All enquires must be accompanied by the description of the problem and the serial number of the product. The warranty eligibility will be verified from the original sales receipt.

2. Subsequently, the product must be returned in its original shipping carton, together with the return authorization number to the address indicated by MUSIC Group.

3. Shipments without freight prepaid will not be accepted.

§ 4 Warranty Exclusions

1. This limited warranty does not cover consumable parts including, but not limited to, fuses and batteries. Where applicable, MUSIC Group warrants the valves or meters contained in the product to be free from defects in material and workmanship for a period of ninety (90) days from date of purchase.

2. This limited warranty does not cover the product if it has been electronically or mechanically modified in any way. If the product needs to be modified or adapted in order to comply with applicable technical or safety standards on a national or local level, in any country which is not the country for which the product was originally developed and manufactured, this modification/adaptation shall not be considered a defect in materials or workmanship. This limited warranty does not cover any such modification/adaptation, regardless of whether it was carried out properly or not. Under the terms of this limited warranty, MUSIC Group shall not be held responsible for any cost resulting from such a modification/adaptation.

3. This limited warranty covers only the product hardware. It does not cover technical assistance for hardware or software usage and it does not cover any software products whether or not contained in the product. Any such software is provided "AS IS" unless expressly provided for in any enclosed software limited warranty.

4. This limited warranty is invalid if the factory-applied serial number has been altered or removed from the product.

5. Free inspections and maintenance/repair work are expressly excluded from this limited warranty, in particular, if caused by improper handling of the product by the user. This also

applies to defects caused by normal wear and tear, in particular, of faders, crossfaders, potentiometers, keys/buttons, guitar strings, illuminants and similar parts.

6. Damage/defects caused by the following conditions are not covered by this limited warranty:

- improper handling, neglect or failure to operate the unit in compliance with the instructions given in Midas user or service manuals;
- connection or operation of the unit in any way that does not comply with the technical or safety regulations applicable in the country where the product is used;
- damage/defects caused by acts of God/ Nature (accident, fire, flood, etc) or any other condition that is beyond the control of MUSIC Group.

7. Any repair or opening of the unit carried out by unauthorised personnel (user included) will void the limited warranty.

8. If an inspection of the product by MUSIC Group shows that the defect in question is not covered by the limited warranty, the inspection costs are payable by the customer.

9. Products which do not meet the terms of this limited warranty will be repaired exclusively at the buyer's expense. MUSIC Group or its authorized service centre will inform the buyer of any such circumstance. If the buyer fails to submit a written repair order within 6 weeks after notification, MUSIC Group will return the unit C.O.D. with a separate invoice for freight and packing. Such costs will also be invoiced separately when the buyer has sent in a written repair order.

10. Authorized MUSIC Group dealers do not sell new products directly in online auctions. Purchases made through an online auction are on a "buyer beware" basis. Online auction confirmations or sales receipts are not accepted for warranty verification and MUSIC Group will not repair or replace any product purchased through an online auction.

§ 5 Warranty transferability

This limited warranty is extended exclusively to the original buyer (customer of authorized retail dealer) and is not transferable to anyone who may subsequently purchase this product. No other person (retail dealer, etc.) shall be entitled to give any warranty promise on behalf of MUSIC Group.

§ 6 Claim for damage

Subject only to the operation of mandatory applicable local laws, MUSIC Group shall have no liability to the buyer under this warranty for any consequential or indirect loss or damage of any kind. In no event shall the liability of MUSIC Group under this limited warranty exceed the invoiced value of the product.

§ 7 Limitation of liability

This limited warranty is the complete and exclusive warranty between you and MUSIC Group. It supersedes all other written or oral communications related to this product. MUSIC Group provides no other warranties for this product.

§ 8 Other warranty rights and national law

1. This limited warranty does not exclude or limit the buyer's statutory rights as a consumer in any way.

2. The limited warranty regulations mentioned herein are applicable unless they constitute an infringement of applicable mandatory local laws.

3. This warranty does not detract from the seller's obligations in regard to any lack of conformity of the product and any hidden defect.

§ 9 Amendment

Warranty service conditions are subject to change without notice. For the latest warranty terms and conditions and additional information regarding MUSIC Group's limited warranty, please see complete details online at www.midasconsoles.com.

* MUSIC Group Macao Commercial Offshore Limited of Rue de Pequin No. 202-A, Macau Finance Centre 9/J, Macau, including all MUSIC Group companies

ES Instrucciones de seguridad



Las terminales marcadas con este símbolo transportan corriente eléctrica de magnitud suficiente como para constituir un riesgo de descarga eléctrica. Utilice solo cables de altavoz de alta calidad con clavijas TS de 6,3 mm pre-instaladas (puede adquirirlos en comercios especializados en audio). Cualquier otra instalación o modificación debe ser realizada únicamente por un técnico cualificado.



Este símbolo, siempre que aparece, le advierte de la presencia de voltaje peligroso sin aislar dentro de la caja: este voltaje puede ser suficiente para constituir un riesgo de descarga.



Este símbolo, siempre que aparece, le advierte sobre instrucciones operativas y de mantenimiento que aparecen en la documentación adjunta. Por favor, lea el manual.

**Atención**

Para reducir el riesgo de descarga eléctrica, no quite la tapa (o la parte posterior). No hay piezas en el interior del equipo que puedan ser reparadas por el usuario. Si es necesario, póngase en contacto con personal cualificado.

**Atención**

Para reducir el riesgo de incendio o descarga eléctrica, no exponga este aparato a la lluvia, humedad o alguna otra fuente que pueda salpicar o derramar algún líquido sobre el aparato. No coloque ningún tipo de recipiente para líquidos sobre el aparato.

**Atención**

Las instrucciones de servicio deben llevarlas a cabo exclusivamente personal cualificado. Para evitar el riesgo de una descarga eléctrica, no realice reparaciones que no se encuentren descritas en el manual de operaciones. Las reparaciones deben ser realizadas exclusivamente por personal cualificado.

- 1 Lea las instrucciones.
 - 2 Conserve estas instrucciones.
 - 3 Preste atención a todas las advertencias.
 - 4 Siga todas las instrucciones.
 - 5 No use este aparato cerca del agua.
 - 6 Limpie este aparato con un paño seco.
 - 7 No bloquee las aberturas de ventilación.
- Instale el equipo de acuerdo con las instrucciones del fabricante.

8 No instale este equipo cerca de fuentes de calor tales como radiadores, acumuladores de calor, estufas u otros aparatos (incluyendo amplificadores) que puedan producir calor.

9 No elimine o deshabilite nunca la conexión a tierra del aparato o del cable de alimentación de corriente. Un enchufe polarizado tiene dos polos, uno de los cuales tiene un contacto más ancho que el otro. Una clavija con puesta a tierra dispone de tres contactos: dos polos y la puesta a tierra. El contacto ancho y el tercer contacto, respectivamente, son los que garantizan una mayor seguridad. Si el enchufe suministrado con el equipo no concuerda con la toma de corriente, consulte con un electricista para cambiar la toma de corriente obsoleta.

10 Coloque el cable de suministro de energía de manera que no pueda ser pisado y que esté protegido de objetos afilados. Asegúrese de que el cable de suministro de energía esté protegido, especialmente en la zona de la clavija y en el punto donde sale del aparato.

11 Use únicamente los dispositivos o accesorios especificados por el fabricante.



12 Use únicamente la carretilla, plataforma, trípode, soporte o mesa especificados por el fabricante o suministrados junto con el equipo. Al transportar

el equipo, tenga cuidado para evitar daños y caídas al tropezar con algún obstáculo.

13 Desenchufe el equipo durante tormentas o si no va a utilizarlo durante un periodo largo.

14 Confíe las reparaciones únicamente a servicios técnicos cualificados. La unidad requiere mantenimiento siempre que haya sufrido algún daño, si el cable de suministro de energía o el enchufe presentaran daños, se hubiera derramado un líquido o hubieran caído objetos dentro del equipo, si el aparato hubiera estado expuesto a la humedad o la lluvia, si ha dejado de funcionar de manera normal o si ha sufrido algún golpe o caída.

15 Al conectar la unidad a la toma de corriente eléctrica asegúrese de que la conexión disponga de una unión a tierra.

16 Si el enchufe o conector de red sirve como único medio de desconexión, éste debe ser accesible fácilmente.



Negación legal

Las especificaciones técnicas y la apariencia exterior están sujetas a cambios sin previo aviso y no podemos garantizar la total exactitud de todo lo que aparece aquí. MIDAS y KLARK TEKNIK forma parte del grupo MUSIC Group (music-group.com). Todas las marcas registradas son propiedad de sus respectivos dueños. MUSIC Group no acepta ningún tipo de responsabilidad por posibles daños y perjuicios sufridos por cualquier persona que se haya basado completamente o en parte en las descripciones, fotografías o explicaciones que aparecen en este documento. Los colores y especificaciones técnicas pueden variar ligeramente de un producto a otro. Los productos Midas son comercializados únicamente a través de distribuidores oficiales. Los distribuidores y mayoristas no son agentes de MUSIC Group, por lo que no están autorizados a conceder ningún tipo de contrato o garantía que obligue a MUSIC Group de forma expresa o implícita. Este manual está protegido por las leyes del copyright. Este manual no puede ser reproducido o transmitido, ni completo ni en parte, por ningún tipo de medio, tanto si es electrónico como mecánico, incluyendo el fotocopiado o registro de cualquier

tipo y para cualquier fin, sin la autorización expresa y por escrito de MUSIC Group IP Ltd. RESERVADOS TODOS LOS DERECHOS. © 2011 MUSIC Group IP Limited Trident Chambers, Wickhams Cay, P.O. Box 146, Road Town, Tortola, British Virgin Islands.

Garantía

§ 1 Garantía

7. Esta garantía limitada solo es válida si ha adquirido este producto en un distribuidor autorizado MUSIC Group en el país de compra. Puede encontrar un listado de los distribuidores autorizados en la página web de MUSIC Group (www.midasconsoles.com), o poniéndose en contacto con el centro MUSIC Group más cercano a Vd.

2. MUSIC Group* garantiza que todas las piezas mecánicas y electrónicas de este aparato no tienen ningún defecto ni en materiales ni en mano de obra bajo condiciones de uso normales durante un periodo de tres (3) años desde la fecha de compra original (vea más adelante el punto § 4 de esta garantía limitada), salvo que alguna normativa local obligue a un periodo mínimo de garantía superior. Si este aparato da muestras de cualquier tipo de avería, que no esté excluido de acuerdo al punto § 4 siguiente, dentro del periodo de garantía especificado, MUSIC Group podrá, a su propio criterio, sustituir o reparar el aparato usando para ello tanto piezas nuevas como recicladas. En el caso de que MUSIC Group decida sustituir el aparato completo, esta garantía limitada será aplicable a la unidad de sustitución durante el tiempo restante de la garantía inicial, es decir, tres (3) años (o el mínimo legal aplicable de acuerdo a normativas locales) desde la fecha de compra del aparato original.

3. Una vez que sea aceptada una reclamación en periodo de garantía, el aparato reparado o sustituido será devuelto por MUSIC Group al usuario a portes pagados.

4. No será aceptada ninguna reclamación en periodo de garantía por motivos y cauces distintos a los indicados en este documento.

CONSERVE SU RECIBO DE COMPRA O FACTURA, DADO QUE ESO SUPONE SU PRUEBA DE COMPRA DE CARA A LA GARANTIA LIMITADA. ESTA GARANTIA LIMITADA QUEDARA ANULADA SI NO DISPONE DE PRUEBA DE COMPRA.

§ 2 Registro online

Después de la compra, no olvide registrar su nuevo aparato Midas en nuestro sitio web, www.midasconsoles.com y leer completamente los términos y condiciones de nuestra garantía limitada. El registrar su compra y los datos de este aparato nos ayudará a procesar cualquier reclamación de una forma más rápida y eficaz. ¡Gracias por su cooperación!

§ 3 Autorización de retorno de material

1. Para que este aparato pueda ser reparado deberá ponerse en contacto con el comercio en el que adquirió este aparato. En el caso de que no exista un distribuidor MUSIC Group en las inmediaciones, puede ponerse en contacto con el distribuidor MUSIC Group de su país, en www.midasconsoles.com. Si su país no aparece en el listado, póngase en contacto con "United Kingdom (Midas/KT main office)" ("Reino Unido (sede central de Midas/KT)") que encontrará en el enlace "Service ↳ Service/Repairs" ("Reparaciones ↳ Reparaciones/mantenimiento") dentro de la página web general www.midasconsoles.com. De forma alternativa, también puede remitirnos el formulario online de devolución en período de garantía que encontrará en "Service ↳ Warranty Registration" ("Reparaciones ↳ Registro de garantía") de nuestra web www.midasconsoles.com ANTES de devolvernos el aparato. Todas las solicitudes deberán ir acompañadas de una descripción del problema y del número de serie del aparato. La vigencia del período de garantía será comprobada con el recibo de compra o factura original.
2. Posteriormente, deberá devolvernos el aparato dentro de su embalaje original, junto con el número de autorización que le haya sido facilitado, a la dirección indicada por MUSIC Group.
3. No será aceptado ningún envío a portes debidos.

§ 4 Exclusiones de esta garantía

1. Esta garantía limitada no cubre ningún tipo de consumible incluyendo, pero sin limitación alguna, los fusibles y las pilas. En aquellos países en los que sea aplicable, MUSIC Group garantiza que las válvulas y medidores de este aparato están libres de defectos en materiales y mano de obra durante un período de noventa (90) días desde la fecha de compra.
2. Esta garantía limitada no cubrirá el producto si ha sido electrónica o mecánicamente modificado de cualquier forma. Si este aparato debe ser modificado o adaptado de cara a cumplir con cualquier standard técnico o de seguridad aplicable para su país o región, en países distintos a los que este aparato haya sido fabricado o diseñado originalmente, dicha modificación/adaptación no será considerada un defecto en materiales o mano de obra. Esta garantía limitada no cubrirá por tanto tal tipo de modificación/adaptación, tanto si es realizada por un técnico especialista como si no. De acuerdo a los términos de esta garantía limitada, MUSIC Group no será responsable de los gastos producidos por ese tipo de modificación/adaptación.
3. Esta garantía limitada cubre solo el hardware o producto físico. No cubre por tanto la asistencia técnica en cuanto a uso del producto o del

software ni tampoco ningún producto de software tanto si está contenido en el propio aparato como si es externo. Cualquier tipo de software es suministrado "TAL COMO ES" salvo que se indique expresamente otra cosa en la garantía limitada del software.

4. Esta garantía limitada quedará anulada si el número de serie asignado en fábrica ha sido modificado o eliminado del producto.
5. Esta garantía excluye expresamente cualquier tipo de revisión gratuita y o trabajo de mantenimiento/repelación, en concreto, todas aquellas producidas por un uso incorrecto o inadecuado del aparato por parte del usuario. Esto también se aplica a aquellos defectos producidos por el uso y desgaste normales, en especial de los faders, crossfaders, potenciómetros, teclas, cuerdas de guitarra, pilotos y piezas similares.
6. Los daños/averías ocasionados por las siguientes condiciones NO quedan cubiertos por esta garantía limitada:
 - uso incorrecto o inadecuado, negligente o el uso de este aparato sin cumplir con lo indicado en las instrucciones facilitadas por Midas en los manuales;
 - la conexión o uso de este aparato en cualquier sistema o forma que no cumpla con las normas técnicas o de seguridad aplicables en el país en el que sea usado este aparato;
 - los daños/averías producidos por desastres naturales/fenómenos atmosféricos (accidentes, incendios, inundaciones) o cualquier otra situación que quede fuera del control de MUSIC Group.
7. La reparación de este aparato o la apertura de su carcasa por cualquier persona no autorizada (incluyendo el propio usuario) anulará esta garantía limitada.
8. En caso de que un examen de este aparato por parte de MUSIC Group demuestre que el defecto o avería en cuestión no queda cubierto por esta garantía limitada, el coste de dicha inspección deberá ser pagado por el usuario.
9. Aquellos productos que no cumplan con los términos de esta garantía limitada serán reparados EXCLUSIVAMENTE con cargo al usuario. MUSIC Group o sus servicios técnicos oficiales informarán al usuario en caso de que se produzca esa circunstancia. Si el usuario no remite una autorización de reparación por escrito en las 6 semanas siguientes a nuestra notificación, MUSIC Group devolverá la unidad a portes debidos, junto con una factura por los gastos. En caso de que el usuario haya remitido la autorización de reparación, esos costes también le serán facturados aparte.
10. Los distribuidores autorizados MUSIC Group no venden productos nuevos a través de sistemas de subastas online. Los compradores que accedan a este tipo de subastas se harán responsables plenamente de esas compras. Las confirmaciones o recibos de compras de

subastas online no son válidas como verificaciones de garantía, por lo que MUSIC Group no reparará ni sustituirá ningún producto que haya sido adquirido a través de este tipo de sistemas.

§ 5 Transferibilidad de la garantía

Esta garantía limitada es aplicable únicamente al comprador original (comprador a través de distribuidor minorista autorizado) y no es transferible a terceras personas que puedan comprar este aparato al comprador original. Ninguna persona (comercio minorista, etc.) está autorizada a ofrecer ningún otro tipo de garantía en nombre de MUSIC Group.

§ 6 Reclamaciones

Con las limitaciones propias de las normativas y leyes locales aplicables, MUSIC Group no será responsable de cara al comprador por el daño emergente, lucro cesante o daños y perjuicios de cualquier tipo. Bajo ningún concepto la responsabilidad de MUSIC Group por esta garantía limitada sobrepasará el valor de este producto de acuerdo a la factura.

§ 7 Limitación de responsabilidades

Esta garantía limitada es la única y exclusiva garantía entre Vd. y MUSIC Group. Esta garantía sustituye a cualquier otra comunicación verbal o escrita relacionada con este aparato. MUSIC Group no ofrece ninguna otra garantía relativa a este producto.

§ 8 Otros derechos de garantías y Leyes nacionales

1. Esta garantía limitada no excluye ni limita los derechos legales propios del comprador como tal.
2. Los puntos de esta garantía limitada y mencionados aquí son aplicables salvo en el caso de que supongan la infracción de cualquier legislación local aplicable.
3. Esta garantía no limita la obligación del vendedor en lo relativo a la conformidad de este aparato de acuerdo a las leyes y las responsabilidades por vicios ocultos.

§ 9 Notas finales

Las condiciones de este servicio de garantía están sujetas a cambios sin previo aviso. Si quiere consultar los términos y condiciones de garantía actualizados, así como información adicional sobre la garantía limitada de MUSIC Group, consulte todos los detalles online en la página web www.midasconsoles.com.

* MUSIC Group Macao Commercial Offshore Limited of Rue de Pequim No. 202-A, Macau Finance Centre 9/J, Macau, incluidas todas las empresas MUSIC Group

FR Consignes de sécurité



Les points repérés par ce symbole portent une tension électrique suffisante pour constituer un risque

d'électrocution. Utilisez uniquement des câbles d'enceintes de haute qualité disponibles dans les points de vente avec les connecteurs Jack mono 6,35 mm déjà installés. Toute autre installation ou modification doit être effectuée uniquement par un personnel qualifié.



Ce symbole avertit de la présence d'une tension dangereuse et non isolée à l'intérieur de l'appareil - elle peut provoquer des chocs électriques.

**Attention**

Ce symbole signale les consignes d'utilisation et d'entre ! Tien importantes dans la

documentation fournie. Lisez les consignes de sécurité du manuel d'utilisation de l'appareil.

**Attention**

Pour éviter tout risque de choc électrique, ne pas ouvrir le capot de l'appareil ni démonter le

panneau arrière. L'intérieur de l'appareil ne possède aucun élément réparable par l'utilisateur. Laisser toute réparation à un professionnel qualifié.

**Attention**

Pour réduire les risques de feu et de choc électrique, n'exposez pas cet appareil à la pluie, à la

moisissure, aux gouttes ou aux éclaboussures. Ne posez pas de récipient contenant un liquide sur l'appareil (un vase par exemple).

**Attention**

Ces consignes de sécurité et d'entretien sont destinées à un personnel qualifié. Pour éviter tout

risque de choc électrique, n'effectuez aucune réparation sur l'appareil qui ne soit décrite par le manuel d'utilisation. Les éventuelles réparations doivent être effectuées uniquement par un technicien spécialisé.

- 1 Lisez ces consignes.
- 2 Conservez ces consignes.
- 3 Respectez tous les avertissements.
- 4 Respectez toutes les consignes d'utilisation.
- 5 N'utilisez jamais l'appareil à proximité d'un liquide.
- 6 Nettoyez l'appareil avec un chiffon sec.

7 Veillez à ne pas empêcher la bonne ventilation de l'appareil via ses ouïes de ventilation. Respectez les consignes du fabricant concernant l'installation de l'appareil.

8 Ne placez pas l'appareil à proximité d'une source de chaleur telle qu'un chauffage, une cuisinière ou tout appareil dégageant de la chaleur (y compris un ampli de puissance).

9 Ne supprimez jamais la sécurité des prises bipolaires ou des prises terre. Les prises bipolaires possèdent deux contacts de largeur différente. Le plus large est le contact de sécurité. Les prises terre possèdent deux contacts plus une mise à la terre servant de sécurité. Si la prise du bloc d'alimentation ou du cordon d'alimentation fourni ne correspond pas à celles de votre installation électrique, faites appel à un électricien pour effectuer le changement de prise.

10 Installez le cordon d'alimentation de telle façon que personne ne puisse marcher dessus et qu'il soit protégé d'arêtes coupantes. Assurez-vous que le cordon d'alimentation est suffisamment protégé, notamment au niveau de sa prise électrique et de l'endroit où il est relié à l'appareil; cela est également valable pour une éventuelle rallonge électrique.

11 Utilisez exclusivement des accessoires et des appareils supplémentaires recommandés par le fabricant.



12 Utilisez exclusivement des chariots, des diables, des présentoirs, des pieds et des surfaces de travail recommandés par le fabricant ou livrés avec le produit.

Déplacez précautionneusement tout chariot ou diable chargé pour éviter d'éventuelles blessures en cas de chute.

13 Débranchez l'appareil de la tension secteur en cas d'orage ou si l'appareil reste inutilisé pendant une longue période de temps.

14 Les travaux d'entretien de l'appareil doivent être effectués uniquement par du personnel qualifié. Aucun entretien n'est nécessaire sauf si l'appareil est endommagé de quelque façon que ce soit (dommages sur le cordon d'alimentation ou la prise par exemple), si un liquide ou un objet a pénétré à l'intérieur du châssis, si l'appareil a été exposé à la pluie ou à l'humidité, s'il ne fonctionne pas correctement ou à la suite d'une chute.

15 L'appareil doit être connecté à une prise secteur dotée d'une protection par mise à la terre.



16 La prise électrique ou la prise IEC de tout appareil dénué de bouton marche/arrêt doit rester accessible en permanence.

Déni Légal

Caractéristiques techniques et apparence sujettes à modifications sans préavis. Précision non garantie. MIDAS et KLARK TEKNIK font partie du groupe MUSIC Group (music-group.com). Toutes les marques déposées sont la propriété de leurs propriétaires respectifs. La société MUSIC Group n'accepte aucune responsabilité dans les éventuels dommages ou pertes subis par un tiers en se basant en entier ou en partie sur les descriptions, photographies ou déclarations contenues dans ce document. Les couleurs et caractéristiques peuvent varier légèrement de celles du produit. Les produits Midas ne sont vendus que par le biais de revendeurs agréés. Les distributeurs et les revendeurs ne sont pas agents de MUSIC Group et n'ont absolument aucune autorité pour engager ou représenter la société MUSIC Group de façon implicite, explicite ou indirecte. Ce mode d'emploi est protégé par droits d'auteurs. Il est interdit de transmettre ou de copier ce mode d'emploi sous quelle forme que ce soit, par quel moyen que ce soit, électronique ou mécanique, ce qui comprend les moyens de photocopie et d'enregistrement de quelle façon que ce soit, quel que soit le but, sans la permission écrite expresse de MUSIC Group IP Limited

TOUS DROITS RÉSERVÉS.

© 2011 MUSIC Group IP Limited

Trident Chambers, Wickhams Cay, P.O. Box 146, Road Town, Tortola, Iles Vierges Britanniques.

Garantie

§ 1 Garantie

1. Cette garantie limitée n'est valide que si vous avez acheté ce produit auprès d'un revendeur MUSIC Group agréé dans le pays d'achat. Vous trouverez une liste des revendeurs agréés sur le site de MUSIC Group, à l'adresse www.midasconsoles.com, ou vous pouvez contacter le bureau MUSIC Group le plus proche de chez vous.

2. MUSIC Group* garantit les composants mécaniques et électroniques de ce produit contre tout défaut matériel ou de main-d'oeuvre lorsqu'il est utilisé dans des conditions normales, pendant une période de trois (3) ans à partir de la date d'achat (consultez le chapitre n° § 4 ci-dessous), sauf si une durée de garantie plus longue est stipulée par les législations locales. En cas de défaut du produit pendant la période de garantie spécifiée (rentrant dans le cadre défini par le chapitre § 4), MUSIC Group, à sa propre discrétion, pourra décider de remplacer ou de réparer le produit en utilisant des pièces ou des produits neufs ou reconditionnés. Dans le cas où MUSIC Group déciderait de remplacer la totalité du produit, cette garantie limitée s'applique au produit de remplacement pour le restant de la période de garantie, soit trois (3) ans (sauf si une durée de garantie plus longue est stipulée par les

8 PRO2 Live Audio System

législations locales) à partir de la date d'achat du produit initial.

3. Après l'acceptation de la demande de garantie, le produit remplacé ou réparé sera renvoyé au client avec le port payé par MUSIC Group.

4. Toute demande de garantie autre que celle définie par le texte ci-avant sera refusée.

CONSERVEZ VOTRE REÇU D'ACHAT. IL EST VOTRE PREUVE D'ACHAT ET PREUVE DE GARANTIE. CETTE GARANTIE LIMITÉE EST NON AVENANTE SANS PREUVE D'ACHAT.

§ 2 Enregistrement en ligne

Pensez à enregistrer votre nouveau produit Midas dès l'achat sur www.midasconsoles.com et prenez le temps de lire avec attention les termes et conditions de cette garantie. L'enregistrement de votre achat et matériel nous aidera à traiter vos réparations plus rapidement et plus efficacement. Merci de votre coopération!

§ 3 Autorisation de retour de matériel

1. Pour faire jouer la garantie, contactez le revendeur auprès duquel vous avez acheté l'appareil. Si votre revendeur MUSIC Group ne se trouve pas à proximité, contactez le distributeur MUSIC Group de votre pays, à www.midasconsoles.com. Si votre pays n'est pas indiqué, contactez le "United Kingdom (Midas/KT main office)" {"bureau du Royaume-Uni (siège social de Midas/KT)"} situé dans "Service ↳ Service/Repairs" {"Réparations ↳ Maintenance/Réparations"} du site Internet www.midasconsoles.com. Vous pouvez également soumettre en ligne le formulaire de retour sous garantie dans "Service ↳ Warranty Registration" {"Réparations ↳ Enregistrement de garantie"} sur le site www.midasconsoles.com AVANT de renvoyer le produit. Toutes les requêtes doivent être accompagnées de la description du problème et du numéro de série du produit. La prise en charge par la garantie sera validée par la facture de vente initiale.

2. Le produit doit ensuite être retourné dans son emballage d'origine avec le numéro d'autorisation de retour à l'adresse indiquée par MUSIC Group.

3. Seuls les paquets dont le port a été acquitté seront acceptés.

§ 4 Exclusions de garantie

1. Cette garantie limitée ne couvre pas les consommables et/ou pièces jetables comme, par exemple, les fusibles et les piles. Dans les cas possibles, MUSIC Group garantit les lampes ou afficheurs contenus dans le produit contre tout défaut de pièce ou de main d'œuvre pour une période de quatre-vingt-dix (90) jours à partir de la date d'achat.

2. Cette garantie limitée ne couvre pas le produit s'il a été modifié de façon électronique ou mécanique. Si le produit doit être modifié ou adapté pour être compatible avec une législation locale ou nationale relative à la sécurité ou aux

normes techniques, dans un pays qui n'est pas le pays pour lequel le produit a été prévu et fabriqué à l'origine, cette modification/adaptation ne sera pas considérée comme un défaut de pièce ou de main d'œuvre. Cette garantie limitée ne couvre pas ces modifications/adaptations, qu'elles aient été réalisées correctement ou non. Selon les termes de cette garantie limitée, MUSIC Group ne pourra pas être tenu responsable des coûts issus de telles modifications/adaptations.

3. Cette garantie limitée ne couvre que l'aspect matériel du produit. Elle ne couvre pas l'assistance technique liée à l'utilisation d'un matériel ou d'un logiciel et ne couvre aucun produit logiciel fourni ou non avec le produit. Les logiciels sont fournis "TEL QUEL" à moins que le logiciel ne soit expressément fourni avec sa propre garantie.

4. Cette garantie limitée n'est pas valide si le numéro de série appliqué en usine a été modifié ou supprimé du produit.

5. Les inspections gratuites et les travaux de maintenance/réparation sont totalement exclus de cette garantie, notamment, si le problème vient d'une mauvaise manutention ou de l'utilisation du produit par l'utilisateur. Cette exclusion s'applique également aux défauts et pannes liés par l'usure normale. C'est en particulier le cas des Faders, Crossfaders, potentiomètres, touches/boutons, cordes d'instrument de musique, témoins lumineux et toutes pièces ou éléments similaires.

6. Les dommages/pannes causés par les conditions suivantes ne sont pas couverts par la garantie :

- Mauvaise manutention ou entretien, négligence ou non respect de l'utilisation du produit selon les instructions données dans le mode d'emploi ou le guide d'entretien Midas.
- Connexion ou utilisation de l'appareil d'une façon ne correspondant pas aux procédures ou législations de sûreté ou techniques applicables dans le pays où le produit a été vendu.
- Dommages/pannes causés par l'acte de Dieu ou de la Nature (accident, incendie, inondation, etc.) ou toute autre condition au-delà du contrôle de MUSIC Group.
- 7. Toute réparation ou ouverture du boîtier réalisée par un personnel non agréé (ce qui comprend l'utilisateur) annule immédiatement la garantie.

8. Si une inspection du produit réalisée par MUSIC Group indique que la panne ou le défaut en question n'est pas couvert par la garantie, les coûts d'inspection seront à la charge du client.

9. Les produits qui ne sont pas pris en charge par les termes de cette garantie seront réparés à la charge de l'acheteur. MUSIC Group ou ses centres de réparation agréés informeront l'acheteur de telles circonstances. Si l'acheteur ne soumet pas un formulaire de réparation écrit dans les 6 semaines suivant la notification, MUSIC Group renverra le produit à vos frais avec une facture séparée pour les frais de port et

d'emballage. Ces coûts seront également facturés séparément une fois que l'acheteur a envoyé sa demande écrite de réparation.

10. Les revendeurs MUSIC Group agréés ne vendent pas de produits neufs directement dans les enchères en ligne. Les achats réalisés dans les enchères en ligne sont laissés à l'entière responsabilité et aux risques de l'acheteur. Les preuves d'achat issues de ventes aux enchères en ligne ne sont pas acceptées comme vérification ou preuve d'achat et MUSIC Group ne réparera et ne remplacera pas les produits achetés aux enchères en ligne.

§ 5 Transfert de garantie

Cette garantie limitée est attribuée uniquement à l'acheteur initial (client d'un revendeur agréé). Elle n'est pas transférable aux personnes suivantes qui achètent le produit. Personne n'est autorisé (revendeur, etc.) à donner une promesse de garantie de la part de MUSIC Group.

§ 6 Réparation de dommages

Sujet uniquement aux lois locales applicables, MUSIC Group ne peut pas être tenu responsable auprès de l'acheteur, par cette garantie, d'aucun dommage ou d'aucune perte indirecte liée à l'utilisation du produit. La responsabilité de MUSIC Group ne peut en aucun cas, même dans le cadre de la garantie, dépasser la valeur du produit indiquée sur la facture d'achat.

§ 7 Limitation de responsabilité

Cette garantie limitée telle que présentée dans cette page représente la seule garantie contractuelle entre vous et MUSIC Group. Elle annule et remplace tous les autres moyens de communication écrits ou oraux liés à ce produit. MUSIC Group ne fournit aucune garantie pour ce produit.

§ 8 Autres droits et lois nationales

1. Cette garantie limitée n'exclue pas ou ne limite en aucune façon les droits statutaires de l'acheteur en tant que consommateur.
2. Les réglementations de la garantie limitée mentionnées dans ces pages ne sont applicables que dans le cadre des lois locales.
3. Cette garantie n'exempt pas le vendeur de ses obligations de respect de conformité du produit aux législations locales et de prise en charge des défauts cachés.

§ 9 Amendements

Les conditions de cette garantie sont sujettes à modification sans préavis. Pour obtenir les conditions de garantie les plus récentes ainsi que toute autre information relative à la garantie des produits MUSIC Group, consultez le site Internet www.midasconsoles.com.

* MUSIC Group Macao Commercial Offshore Limited de la Rue de Pequim, n° 202-A, Macau Finance Centre 9/J, Macau, y compris toutes MUSIC Group sociétés

PT Instruções de Segurança Importantes



Aviso!

Terminais marcados com o símbolo carregam corrente elétrica de magnitude suficiente para constituir um risco de choque elétrico. Use apenas cabos de alto-falantes comercialmente disponíveis de alta qualidade com plugues TS de ¼" pré-instalados. Todas as outras instalações e modificações devem ser efetuadas por pessoas qualificadas.



Este símbolo, onde quer que o encontre, alerta-o para a leitura das instruções de manuseamento que acompanham o equipamento. Por favor leia o manual de instruções.



Atenção

De forma a diminuir o risco de choque eléctrico, não remover a cobertura (ou a secção de trás).

Não existem peças substituíveis por parte do utilizador no seu interior. Para esse efeito recorrer a um técnico qualificado.



Atenção

Para reduzir o risco de incêndios ou choques eléctricos o aparelho não deve ser exposto à chuva

nem à humidade. Além disso, não deve ser sujeito a salpicos, nem devem ser colocados em cima do aparelho objectos contendo líquidos, tais como jarras.



Atenção

Estas instruções de operação devem ser utilizadas, em exclusivo, por técnicos de

assistência qualificados. Para evitar choques eléctricos não proceda a reparações ou intervenções, que não as indicadas nas instruções de operação, salvo se possuir as qualificações necessárias. Para evitar choques eléctricos não proceda a reparações ou intervenções, que não as indicadas nas instruções de operação. Só o deverá fazer se possuir as qualificações necessárias.

- 1 Leia estas instruções.
- 2 Guarde estas instruções.
- 3 Preste atenção a todos os avisos.
- 4 Siga todas as instruções.
- 5 Não utilize este dispositivo perto de água.
- 6 Limpe apenas com um pano seco.

7 Não obstrua as entradas de ventilação. Instale de acordo com as instruções do fabricante.

8 Não instale perto de quaisquer fontes de calor tais como radiadores, bocas de ar quente, fogões de sala ou outros aparelhos (incluindo amplificadores) que produzam calor.

9 Não anule o objectivo de segurança das fichas polarizadas ou do tipo de ligação à terra. Uma ficha polarizada dispõe de duas palhetas sendo uma mais larga do que a outra. Uma ficha do tipo ligação à terra dispõe de duas palhetas e um terceiro dente de ligação à terra. A palheta larga ou o terceiro dente são fornecidos para sua segurança. Se a ficha fornecida não encaixar na sua tomada, consulte um electricista para a substituição da tomada obsoleta.

10 Proteja o cabo de alimentação de pisadelas ou apertos, especialmente nas fichas, extensões, e no local de saída da unidade. Certifique-se de que o cabo eléctrico está protegido. Verifique particularmente nas fichas, nos receptáculos e no ponto em que o cabo sai do aparelho.

11 O aparelho tem de estar sempre conectado à rede eléctrica com o condutor de protecção intacto.

12 Se utilizar uma ficha de rede principal ou uma tomada de aparelhos para desligar a unidade de funcionamento, esta deve estar sempre acessível.

13 Utilize apenas ligações/acessórios especificados pelo fabricante.



14 Utilize apenas com o carrinho, estrutura, tripé, suporte, ou mesa especificados pelo fabricante ou vendidos com o dispositivo. Quando utilizar um carrinho,

tenha cuidado ao mover o conjunto carrinho/dispositivo para evitar danos provocados pela terpidação.

15 Desligue este dispositivo durante as trovoadas ou quando não for utilizado durante longos períodos de tempo.

16 Qualquer tipo de reparação deve ser sempre efectuado por pessoal qualificado. É necessária uma reparação sempre que a unidade tiver sido de alguma forma danificada, como por exemplo: no caso do cabo de alimentação ou ficha se encontrarem danificados; na eventualidade de líquido ter sido derramado ou objectos terem caído para dentro do dispositivo; no caso da unidade ter estado exposta à chuva ou à humidade; se esta não funcionar normalmente, ou se tiver caído.

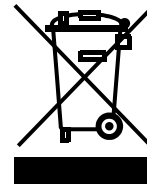

17 Correcta eliminação deste produto: este símbolo indica que o produto não deve ser eliminado juntamente com os resíduos domésticos, segundo a Directiva

REEE (2002/96/CE) e a legislação nacional. Este produto deverá ser levado para um centro de recolha licenciado para a reciclagem de resíduos de equipamentos eléctricos e electrónicos (EEE). O tratamento incorrecto deste tipo de resíduos pode ter um eventual impacto negativo no ambiente e na saúde humana devido a substâncias potencialmente perigosas que estão geralmente associadas aos EEE. Ao mesmo tempo, a sua colaboração para a eliminação correcta deste produto irá contribuir para a utilização eficiente dos recursos naturais. Para mais informação acerca dos locais onde poderá deixar o seu equipamento usado para reciclagem, é favor contactar os serviços municipais locais, a entidade de gestão de resíduos ou os serviços de recolha de resíduos domésticos.

Legal Renunciante

Especificações técnicas e aparência estão sujeitas a mudanças sem aviso prévio e não há garantia de precisão. MIDAS e KLARK TEKNIK fazem parte de um grupo chamado MUSIC Group (music-group.com). Todas as marcas registadas são propriedade dos seus respectivos proprietários. MUSIC Group não se responsabiliza por qualquer perda que possa ter sido sofrida por qualquer pessoa que acredite tanto completa quanto parcialmente em qualquer descrição, foto ou afirmação aqui contida. Cores e especificações podem variar um pouco do produto. Os produtos da Midas são vendidos através de distribuidores autorizados apenas. Distribuidores e revendedores não são agentes da MUSIC Group e não têm autoridade alguma para obrigar a MUSIC Group a qualquer tarefa ou representação expressa ou implícita. Este manual tem direitos autorais. Parte alguma deste manual pode ser reproduzida ou transmitida de qualquer forma ou meio, eletrónico ou mecânico, incluindo fotocópia e gravação de qualquer tipo, para qualquer intenção, sem a permissão escrita expressa de MUSIC Group IP Limited

TODOS DIREITOS RESERVADOS.

© 2011 MUSIC Group IP Limited
Trident Chambers, Wickhams Cay, P.O. Box 146,
Road Town, Tortola, Ilhas Virgens Britânicas

Garantia Limitada

§ 1 Garantia

7. A presente garantia limitada é válida somente se você comprou o produto de um distribuidor autorizado MUSIC Group no país de compra. Uma lista de distribuidores autorizados pode ser achada no website da MUSIC Group

www.midasconsoles.com, ou você pode entrar em contato com o escritório da MUSIC Group mais próxima de você.

2. A MUSIC Group* garante que os componentes mecânicos e eletrônicos deste produto estão livre de defeitos em material e mão-de-obra se usado sob circunstâncias de funcionamento normais por um período de três (3) anos da data original de compra (veja os Termos de Garantia Limitada no § 4 abaixo), a menos que um período de garantia mínimo mais longo tenha sido compulsório por leis locais aplicáveis. Se o produto não mostra defeito algum dentro do período de garantia especificado e que esse defeito não está excluído sob o § 4, a MUSIC Group, em sua discricção, substituirá ou reparará o produto usando o produto apropriado ou as peças novas ou reconcondicionadas. Caso a MUSIC Group decida substituir o produto inteiro, esta garantia limitada aplicar-se-á ao produto reposto para o período de garantia inicial restante, isto é, três (3) anos (ou período de garantia mínimo de outra maneira aplicável) da data da compra do produto original.

3. Sob a validação da solicitação de garantia, o produto reparado ou reposto será devolvido ao usuário com o frete pago antecipadamente pela MUSIC Group.

4. Solicitações de garantia outra que aquelas indicadas acima estão expressamente excluídas. FAVOR RETER SUA NOTA FISCAL. ELA É A SUA PROVA DE COMPRA DANDO COBERTURA À SUA GARANTIA LIMITADA. ESTA GARANTIA LIMITADA É NULA SEM TAL PROVA DE COMPRA.

§ 2 Registro online

Favor lembrar-se de registrar seu equipamento da Midas logo após sua compra em www.midasconsoles.com e leia, por gentileza, os termos e condições de nossa garantia limitada. Registrando sua compra e equipamento conosco, ajuda-nos a processar suas solicitações de reparo mais rápida e eficientemente. Obrigado pela sua cooperação!

§ 3 Autorização para o retorno do material

1. Para obter o serviço de garantia, favor contatar o varejista de quem o equipamento foi comprado. Se seu fornecedor MUSIC Group não estiver situado nas suas proximidades, você pode contatar o distribuidor de MUSIC Group para seu país listado em www.midasconsoles.com. Se o seu país não estiver listado por favor contacte "United Kingdom (Midas/KT main office)" {"Escritório principal KT/Midas no Reino Unido"} localizado em "Service ↳ Service/Repairs" {"Serviço ↳ Serviço/Reparações"} no website www.midasconsoles.com. Em alternativa, por favor envie-nos o formulário de devolução de garantia online que pode encontrar em "Service ↳ Warranty Registration" {"Serviço ↳ Registo de Garantia de"} em www.midasconsoles.com ANTES de devolver o produto. Todas as questões

deverão ser acompanhadas pela descrição do problema e pelo número de série do produto. A elegibilidade da garantia irá ser verificada com o recibo de venda original.

2. Subseqüentemente, o produto deve ser retornado em sua caixa de transporte original, juntamente com o número de Autorização de Retorno de Materiais ao endereço indicado pela MUSIC Group.

3. Os envios sem frete pago antecipadamente não serão aceitos.

§ 4 Exclusões de Garantia

1. A presente garantia limitada não cobre as peças consumíveis que incluem, mas não estão limitadas a estas, os fusíveis e as baterias. Onde aplicável, a MUSIC Group garante que as válvulas ou os medidores contidos no produto estão livres de defeitos em material e mão-de-obra por um período de noventa (90) dias a partir da data da compra.

2. Esta garantia limitada não cobre o produto caso este tenha sido eletrônica ou mecanicamente modificado de qualquer forma. Se o produto precisar ser modificado ou adaptado para cumprir com os padrões técnicos e de segurança aplicáveis em um nível nacional ou local, em qualquer país que não seja o país em que o produto foi originalmente desenvolvido e manufaturado, esta modificação/adaptação não deverá ser considerada um defeito em materiais ou mão-de-obra. Esta garantia limitada não cobre qualquer uma dessas modificações/adaptações, mesmo que estas tenham sido feitas apropriadamente ou não. Nos termos da presente garantia limitada, MUSIC Group não deverá ser responsabilizada por qualquer custo resultado de tais modificações/adaptações.

3. A presente garantia limitada cobre apenas o hardware do produto. Não cobre assistência técnica para o uso de hardware ou software e não cobre qualquer produto de software contido ou não no produto. Qualquer software é fornecido "COMO FOR" a não ser que expressamente fornecido com a garantia limitada do software.

4. A presente garantia limitada torna-se inválida caso o número de série aplicado em fábrica tenha sido alterado ou removido do produto.

5. Trabalho de manutenção/reparo gratuito está expressamente excluído da presente garantia limitada, especialmente, se causado por manejo impróprio por parte do usuário. Isto também se aplica a defeitos causados por desgastes devido a uso, especialmente, de botões deslizando, potenciômetros, chaves/botões, cordas de guitarra, luzes e partes similares.

6. Danos/defeitos causados pelas seguintes condições não estão cobertas pela presente garantia limitada:

- manejo impróprio, negligência ou falha de operação da unidade conforme as instruções dadas nos manuais do usuário ou de serviço Midas;

- conexão ou operação da unidade que, de qualquer forma, não siga as conformidades dos regulamentos técnicos e de segurança aplicados no país onde o produto é usado;
- danos/defeitos causados por ações divinas/naturais (acidente, incêndio, enchente, etc.) ou qualquer outra condição que está além do controle da MUSIC Group.

7. Qualquer reparo ou abertura da unidade feito por pessoas não autorizadas (usuário incluso) anulará validade legal da presente garanti limitada.

8. Se uma inspeção do produto realizada pela MUSIC Group mostrar que o defeito em questão não é coberto pela garantia limitada, os custos da inspeção deverão ser pagos pelo cliente/comprador.

9. Produtos que não cumprem com os termos desta garantia limitada serão consertados sob despesa do comprador. MUSIC Group ou seu centro de serviço autorizado informará o comprador de tal circunstância. Caso o comprador falte em enviar um pedido de reparo por escrito dentro de 6 semanas após a notificação, MUSIC Group devolverá a unidade com pagamento na entrega com uma fatura separada para o frete e embalagem. Tais custos também estarão inclusos em faturas separadas quando o comprador tiver enviado o pedido de reparo por escrito.

10. Fornecedores autorizados MUSIC Group não vendem produtos novos diretamente em leilões online. Compras feitas através de leilões online estão sob os cuidados do comprador. Confirmações e recibos de compra de leilões online não são aceitos para verificação de garantia e a MUSIC Group não consertará ou trocará qualquer produto comprado através de leilões online.

§ 5 Transferência de Garantia

A presente garantia limitada é estendida exclusivamente ao comprador original (cliente de um distribuidor autorizado) e não é transferível a qualquer um que possa subseqüentemente comprar este produto. Nenhuma outra pessoa (distribuidor, etc.) deverá ser intitulada a dar alguma promessa de garantia em nome da MUSIC Group.

§ 6 Processo de indenização

Sujeita somente à operação de leis obrigatórias de aplicação local, a MUSIC Group não terá qualquer obrigação financeira ao comprador pela presente garantia por qualquer perda consecutiva ou indireta ou danos de qualquer espécie. De forma alguma deve a obrigação financeira da MUSIC Group sob a presente garantia exceder o valor total da fatura do produto.

§ 7 Limitação de responsabilidade legal

A presente garantia limitada é a garantia completa e exclusiva entre você e a MUSIC Group. Ela substitui todas as outras

comunicações escritas ou faladas relacionadas a este produto. A MUSIC Group não oferece outras garantias a este produto.

§ 8 Direitos de outra garantia e lei nacional

1. A presente garantia limitada não exclui ou limita os direitos legais do comprador como um consumidor de nenhuma forma.
2. Os regulamentos da garantia limitada aqui mencionados são aplicados ao menos que os mesmos constituam uma infração às leis obrigatórias de aplicação local.
3. Esta garantia não diminui as obrigações do vendedor no que concerne a qualquer falta de conformidade ao produto ou qualquer defeito escondido.

§ 9 Emenda

As condições de serviço de garantia estão sujeitas a mudança sem aviso prévio. Para os últimos termos e condições e informações adicionais com respeito à garantia limitada da MUSIC Group, favor consultar os detalhes completos online em www.midasconsoles.com.

* MUSIC Group Macao Commercial Offshore Limitada de Rue de Pequim No. 202-A, Centro Financeiro de Macau 9/J, Macau, incluindo todo MUSIC Group companhias

DE Wichtige Sicherheitshinweise



Vorsicht

Die mit dem Symbol markierten Anschlüsse führen so viel Spannung, dass die Gefahr eines Stromschlags besteht. Verwenden Sie nur hochwertige, im Handel erhältliche Lautsprecherkabel mit vorinstallierten 6,3 mm TS-Steckern. Alle anderen Installationen oder Modifikationen sollten nur von qualifiziertem Fachpersonal ausgeführt werden.



Achtung

Um eine Gefährdung durch Stromschlag auszuschließen, darf die Geräteabdeckung bzw. Geräterückwand nicht abgenommen werden. Im Innern des Geräts befinden sich keine vom Benutzer reparierbaren Teile. Reparaturarbeiten dürfen nur von qualifiziertem Personal ausgeführt werden.



Achtung

Um eine Gefährdung durch Feuer bzw. Stromschlag auszuschließen, darf dieses Gerät weder Regen oder Feuchtigkeit ausgesetzt werden noch sollten Spritzwasser oder tropfende Flüssigkeiten in das Gerät gelangen können.

Stellen Sie keine mit Flüssigkeit gefüllten Gegenstände, wie z. B. Vasen, auf das Gerät.



Achtung

Die Service-Hinweise sind nur durch qualifiziertes Personal zu befolgen. Um eine Gefährdung durch Stromschlag zu vermeiden, führen Sie bitte keinerlei Reparaturen an dem Gerät durch, die nicht in der Bedienungsanleitung beschrieben sind. Reparaturen sind nur von qualifiziertem Fachpersonal durchzuführen.

- 1 Lesen Sie diese Hinweise.
- 2 Bewahren Sie diese Hinweise auf.
- 3 Beachten Sie alle Warnhinweise.
- 4 Befolgen Sie alle Bedienungshinweise.
- 5 Betreiben Sie das Gerät nicht in der Nähe von Wasser.
- 6 Reinigen Sie das Gerät mit einem trockenen Tuch.
- 7 Blockieren Sie nicht die Belüftungsschlitze. Beachten Sie beim Einbau des Gerätes die Herstellerhinweise.
- 8 Stellen Sie das Gerät nicht in der Nähe von Wärmequellen auf. Solche Wärmequellen sind z. B. Heizkörper, Herde oder andere Wärme erzeugende Geräte (auch Verstärker).
- 9 Entfernen Sie in keinem Fall die Sicherheitsvorrichtung von Zweipol- oder geerdeten Steckern. Ein Zweipolstecker hat zwei unterschiedlich breite Steckkontakte. Ein geerdeter Stecker hat zwei Steckkontakte und einen dritten Erdungskontakt. Der breitere Steckkontakt oder der zusätzliche Erdungskontakt dient Ihrer Sicherheit. Falls das mitgelieferte Steckerformat nicht zu Ihrer Steckdose passt, wenden Sie sich bitte an einen Elektriker, damit die Steckdose entsprechend ausgetauscht wird.
- 10 Verlegen Sie das Netzkabel so, dass es vor Tritten und scharfen Kanten geschützt ist und nicht beschädigt werden kann. Achten Sie bitte insbesondere im Bereich der Stecker, Verlängerungskabel und an der Stelle, an der das Netzkabel das Gerät verlässt, auf ausreichenden Schutz.
- 11 Das Gerät muss jederzeit mit intaktem Schutzleiter an das Stromnetz angeschlossen sein.
- 12 Sollte der Hauptnetzstecker oder eine Gerätesteckdose die Funktionseinheit zum Abschalten sein, muss diese immer zugänglich sein.
- 13 Verwenden Sie nur Zusatzgeräte/ Zubehörteile, die laut Hersteller geeignet sind.



Falls Sie einen Wagen benutzen, seien Sie

- 14 Verwenden Sie nur Wagen, Standvorrichtungen, Stative, Halter oder Tische, die vom Hersteller benannt oder im Lieferumfang des Geräts enthalten sind.

vorsichtig beim Bewegen der Wagen-Gerätkombination, um Verletzungen durch Stolpern zu vermeiden.

15 Ziehen Sie den Netzstecker bei Gewitter oder wenn Sie das Gerät längere Zeit nicht benutzen.

16 Lassen Sie alle Wartungsarbeiten nur von qualifiziertem Service-Personal ausführen. Eine Wartung ist notwendig, wenn das Gerät in irgendeiner Weise beschädigt wurde (z. B. Beschädigung des Netzkabels oder Steckers), Gegenstände oder Flüssigkeit in das Geräteinnere gelangt sind, das Gerät Regen oder Feuchtigkeit ausgesetzt wurde, das Gerät nicht ordnungsgemäß funktioniert oder auf den Boden gefallen ist.

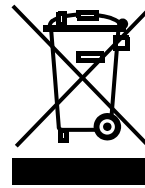

17 Korrekte Entsorgung dieses Produkts: Dieses Symbol weist darauf hin, das Produkt entsprechend der WEEE Richtlinie (2002/96/EC) und der

jeweiligen nationalen Gesetze nicht zusammen mit Ihren Haushaltsabfällen zu entsorgen. Dieses Produkt sollte bei einer autorisierten Sammelstelle für Recycling elektrischer und elektronischer Geräte (EEE) abgegeben werden. Wegen bedenklicher Substanzen, die generell mit elektrischen und elektronischen Geräten in Verbindung stehen, könnte eine unsachgemäße Behandlung dieser Abfallart eine negative Auswirkung auf Umwelt und Gesundheit haben. Gleichzeitig gewährleistet Ihr Beitrag zur richtigen Entsorgung dieses Produkts die effektive Nutzung natürlicher Ressourcen. Für weitere Informationen zur Entsorgung Ihrer Geräte bei einer Recycling-Stelle nehmen Sie bitte Kontakt zum zuständigen städtischen Büro, Entsorgungsamts oder zu Ihrem Haushaltsabfallentsorger auf.

Zugelassener Verzicht

Technische Daten und Erscheinungsbild können unangekündigt geändert werden. Irrtümer bleiben vorbehalten. Midas und Klark Technik sind Teil des MUSIC Group (music-group.com). Alle Warenzeichen sind das Eigentum ihrer jeweiligen Besitzer. MUSIC Group übernimmt keine Haftung für Verluste, die Personen entstehen, die sich ganz oder teilweise auf hier enthaltene Beschreibungen, Fotos oder Aussagen verlassen. Abgebildete Farben und Spezifikationen können geringfügig vom Produkt abweichen. MUSIC Group Produkte werden nur über autorisierte Fachhändler verkauft. Die Vertriebspartner und Händler sind keine Vertreter von MUSIC Group und sind nicht berechtigt, MUSIC Group durch ausdrückliche oder stillschweigende Handlungen oder Repräsentanzen zu verpflichten. Diese Bedienungsanleitung ist urheberrechtlich geschützt. Kein Teil dieses Handbuchs darf in irgendeiner Form oder mit irgendwelchen Mitteln

elektronisch oder mechanisch, inklusive Fotokopie oder Aufnahme, zu irgendeinem Zweck ohne die schriftliche Zustimmung der Firma MUSIC Group IP Limited vervielfältigt oder übertragen werden.

ALLE RECHTE VORBEHALTEN.

© 2011 MUSIC Group IP Limited

Trident Chambers, Wickhams Cay, P.O. Box 146, Road Town, Tortola, British Virgin Islands

Eingeschränkte Garantie

§ 1 Garantie

1. Diese eingeschränkte Garantie ist nur gültig, wenn Sie das Produkt von einem autorisierten MUSIC Group Händler im Einkaufsland erworben haben. Eine Liste mit autorisierten Händlern finden Sie auf MUSIC Groups Website www.midasconsoles.com unter "Where to Buy" oder Sie kontaktieren eine MUSIC Group Niederlassung in Ihrer Nähe.

2. MUSIC Group* garantiert für den Zeitraum von drei (3) Jahren ab Datum des Erstkaufs, sofern keine längere Mindestgarantiezeit von geltenden örtlichen Gesetzen gefordert ist, dass die mechanischen und elektronischen Bauteile des Gerätes frei von Material- und Verarbeitungsfehlern sind, wenn das Gerät unter normalen Betriebsbedingungen eingesetzt wird (siehe Bedingungen der eingeschränkten Garantie in § 4 unten). Wenn das Produkt während der festgelegten Garantiezeit einen Defekt aufweist und dieser Defekt nicht unter § 4 ausgeschlossen ist, wird MUSIC Group nach ihrem Ermessen das Produkt mittels geeigneter neuer oder aufbereiteter Produkte oder Bauteile entweder ersetzen oder reparieren. Sollte MUSIC Group sich entschließen, das Produkt komplett zu ersetzen, wird diese eingeschränkte Garantie für die Dauer der verbleibenden ursprünglichen Garantiezeit, d. h. drei (3) Jahre (oder eine andere anwendbare Mindestgarantiezeit) ab Datum des Erstkaufs auf das Ersatzprodukt angewandt.

3. Bei berechtigten Garantieansprüchen wird das reparierte oder ersetzte Produkt frachtfrei von MUSIC Group an den Kunden zurückgesandt.

4. Andere als die vorgenannten Garantieleistungen werden nicht gewährt.

BITTE BEWAHREN SIE IHREN KASSENZETTEL SORGFÄLTIG AUF. ER DIEN T ALS KAUFBELEG UND GARANTIEBERECHTIGUNG. OHNE KAUFBELEG HABEN SIE KEINEN GARANTIEANSPRUCH.

§ 2 Online Registrierung

Registrieren Sie bitte Ihr neues Midas Gerät möglichst direkt nach dem Kauf unter www.midasconsoles.com und lesen Sie aufmerksam die Bedingungen unserer eingeschränkten Garantie. Nach der Registrierung Ihres Kaufs und Geräts bei uns können wir Ihre Reparaturansprüche wesentlich

schneller und effizienter bearbeiten. Vielen Dank für Ihre Mitarbeit!

§ 3 Reparaturnummer

1. Um Garantieleistungen zu erhalten, setzen Sie sich bitte mit dem Händler in Verbindung, bei dem Sie das Gerät gekauft haben. Sollte sich Ihr MUSIC Group Händler nicht in Ihrer Nähe befinden, können Sie auch den MUSIC Group Vertrieb Ihres Landes kontaktieren, der unter www.midasconsoles.com zu finden ist. Wenn Ihr Land nicht aufgelistet ist, kontaktieren Sie bitte das "United Kingdom (Midas/KT main office)" {"(Midas/KT Hauptbüro Großbritannien)" in der Rubrik "Service ↳ Service/Repairs" {"Service ↳ Service/Reparaturen"} auf der www.midasconsoles.com Website. Alternativ können Sie auch in der Rubrik "Service ↳ Warranty Registration" {"Service ↳ Garantierregistrierung"} von www.midasconsoles.com das Online-Formular zur Rücksendung im Garantiefall ausfüllen, BEVOR Sie das Produkt zurückschicken. Alle Anfragen müssen durch eine Beschreibung des Problems und die Seriennummer des Produkts ergänzt werden. Der Garantieanspruch wird anhand des originalen Kaufbelegs überprüft.

2. Das Gerät muss anschließend im Originalkarton zusammen mit der Reparaturnummer an die von MUSIC Group genannte Adresse geschickt werden.

3. Unfreie Sendungen werden nicht angenommen.

§ 4 Garantieausschluss

1. Diese eingeschränkte Garantie gilt nicht für Verschleißteile, wie Sicherungen und Batterien. Wo anwendbar, gewährt MUSIC Group für neunzig (90) Tage ab Kaufdatum die Garantie, dass die im Produkt enthaltenen Röhren oder Anzeigen frei von Material- und Verarbeitungsfehlern sind.

2. Diese eingeschränkte Garantie gilt nicht für Produkte, die auf irgendeine Weise elektronisch oder mechanisch modifiziert wurden. Wenn ein Produkt verändert oder angepasst werden muss, damit es in einem Land, für das es ursprünglich nicht entwickelt oder hergestellt wurde, den geltenden technischen oder sicherheitstechnischen Standards auf nationaler oder lokaler Ebene entspricht, ist diese Veränderung/Anpassung nicht als Material- oder Verarbeitungsfehler anzusehen. Diese eingeschränkte Garantie umfasst nicht derartige Veränderungen/Anpassungen unabhängig davon, ob diese ordnungsgemäß durchgeführt wurden oder nicht. MUSIC Group übernimmt im Rahmen dieser Garantie für derartige Veränderungen auch keine Kosten.

3. Diese eingeschränkte Garantie gilt nur für die Hardware des Produkts. Sie schließt keine technische Unterstützung für die Anwendung der Hard- oder Software ein und sie gilt nicht für Software-Produkte, gleichgültig ob sie im Produkt enthalten sind oder nicht. Die Software wird im

"IST-ZUSTAND" geliefert, sofern ihr keine besondere eingeschränkte Software-Garantie beiliegt.

4. Diese eingeschränkte Garantie erlischt, wenn die im Werk angebrachte Seriennummer verändert oder entfernt wurde.

5. Diese eingeschränkte Garantie berechtigt nicht zur kostenlosen Inspektion und Wartung/ Reparatur des Geräts, insbesondere wenn die Defekte auf unsachgemäße Benutzung zurückzuführen sind. Die Garantie gilt auch nicht für Defekte durch normale Abnutzung, besonders bei Fadern, Crossfadern, Potentiometern, Tasten, Gitarrensaiten, Leuchtmitteln und ähnlichen Teilen.

6. Unter diese eingeschränkte Garantie fallen auch keine Schäden/Defekte, die verursacht wurden durch:

- unsachgemäße Handhabung, Nachlässigkeit oder Fehlgebrauch des Gerätes entgegen den Hinweisen, die in den Bedienungs- oder Wartungsanleitungen der Firma Midas aufgeführt sind;
- den Anschluss oder Gebrauch des Produkts in einer Weise, die den geltenden technischen oder sicherheitstechnischen Anforderungen in dem Land, in dem das Gerät eingesetzt wird, nicht entspricht;
- Schäden/Defekte, die durch höhere Gewalt/ Natur (Unglück, Brand, Überschwemmung usw.) oder andere nicht auf die Firma MUSIC Group zurückführbare Ursachen bedingt sind.

7. Die eingeschränkte Garantie erlischt, wenn das Gerät durch nicht autorisierte Personen (einschließlich dem Kunden) repariert oder geöffnet wurde.

8. Sollte bei einer Überprüfung des Geräts durch MUSIC Group festgestellt werden, dass der fragliche Defekt nicht unter die eingeschränkte Garantie fällt, muss der Kunde die Kosten der Überprüfung tragen.

9. Produkte ohne Garantieanspruch werden nur gegen Kostenübernahme durch den Käufer repariert. MUSIC Group oder ihr autorisiertes Service-Center wird den Kunden vorab über die Sachlage informieren. Sollte der Kunde innerhalb von sechs Wochen nach Benachrichtigung keinen schriftlichen Reparaturauftrag mit Kostenübernahme erteilen, wird MUSIC Group das Gerät mit einer separaten Rechnung für Fracht und Verpackung per Nachnahme an den Kunden zurücksenden. Wenn ein Reparaturauftrag gegen Kostenübernahme erteilt wird, werden die Kosten für Fracht und Verpackung zusätzlich, ebenfalls gesondert, in Rechnung gestellt.

10. Autorisierte MUSIC Group Händler verkaufen neue Produkte nicht direkt in online Auktionen. Käufe in online Auktionen sind mit Risiken behaftet. Bestätigungen von Käufen in online Auktionen oder Kaufbelege werden bei der Garantieüberprüfung nicht akzeptiert und die in einer online Auktion gekauften Produkte werden von MUSIC Group weder repariert noch ersetzt.

§ 5 Übertragbarkeit der Garantie

Diese eingeschränkte Garantie wird ausschließlich dem ursprünglichen Käufer (Kunde des Vertragshändlers) gewährt und ist nicht übertragbar auf Personen, die das Produkt anschließend kaufen. Außer der Firma MUSIC Group ist kein Dritter (Händler etc.) berechtigt, Garantieverprechen für die Firma MUSIC Group abzugeben.

§ 6 Schadenersatzansprüche

Vorbehaltlich der Durchsetzung lokalen Rechts, ist MUSIC Group unter dieser Garantie dem Käufer gegenüber nicht haftbar für resultierende oder indirekte Verluste oder Schäden jeglicher Art. Die Haftung der Firma MUSIC Group beschränkt sich in allen Fällen auf den Warenwert des Gerätes.

§ 7 Haftungsbeschränkung

Diese eingeschränkte Garantie ist die vollständige und einzige Garantie, die von der Firma MUSIC Group gewährt wird. Sie setzt alle anderen schriftlichen oder mündlichen Vereinbarungen bezüglich dieses Produkts außer Kraft. MUSIC Group gewährt keine weiteren Garantien für dieses Produkt.

§ 8 Andere Garantien und nationale Gesetze

1. Durch diese eingeschränkte Garantie werden die gesetzlichen Rechte des Käufers als Verbraucher weder ausgeschlossen noch eingeschränkt.

2. Die hier erwähnten eingeschränkten Garantiebedingungen gelten nur, solange sie kein geltendes lokales Recht verletzen.

3. Diese Garantie verringert nicht die Verpflichtungen des Verkäufers zur Behebung von mangelnder Konformität und versteckten Defekten des Produkts.

§ 9 Zusatz

Die Garantiebedingungen können unangekündigt geändert werden. Die aktuellsten Garantiesatzungen und -bedingungen sowie weitere Informationen zur eingeschränkten Garantie von MUSIC Group finden Sie online unter www.midasconsoles.com.

* MUSIC Group Macao Commercial Offshore Limited of Rue de Pequim No. 202-A, Macau Finance Centre 9/J, Macau, inklusive aller Firmen der MUSIC Group

EN PRO2 16-channel version **ES** PRO2 Versión de 16 canales **FR** PRO2 — Version 16 canaux **PT** PRO2 Versão de 16 Canais **DE** PRO2 16-Kanal-Version

EN This guide only shows the 8-channel version, but applies equally to the 16-channel version, which has an extra input bay on the left (shown below). **ES** En este manual solo mostramos la versión de 8 canales, pero las instrucciones se aplican igualmente a la versión de 16 canales, que dispone de un bloque de entrada extra a la izquierda (puede verlo aquí abajo).

FR Ce manuel ne montre que la version à 8 voies, mais il en va de même avec la version à 16 voies, qui possède une section supplémentaire de Faders à gauche (voir ci-bas). **PT** Este manual mostra somente a versão de 8 canais, mas aplica-se igualmente à versão de 16 canais, que tem um bay de entrada (input bay) adicional no lado esquerdo (mostrado abaixo).

DE Diese Anleitung zeigt nur die 8-Kanal-Version, aber sie gilt auch für die 16-Kanal-Version, die auf der linken Seite über eine zusätzliche Input-Bay verfügt (siehe unten).



Licences

The following are the license agreements applicable to the Midas Digital Equipment.

End-User Licence Agreement for Midas™ and Klark Teknik™ Software

IMPORTANT - Please read this document carefully before using this Midas™ or Klark Teknik™ Product.

This is an agreement governing your use of software or other machine instructions already installed on this Midas™ or Klark Teknik™ Product, as well as other software that we provide for installation on this Product. The Midas™ or Klark Teknik™ Product will not operate in accordance with its documentation without this software.

THIS AGREEMENT ("AGREEMENT" OR "LICENCE") STATES THE TERMS AND CONDITIONS UPON WHICH MIDAS KLARK TEKNIK LIMITED ("COMPANY") OFFERS TO LICENSE THE INSTALLED FIRMWARE, SOFTWARE AND/OR PROGRAMS ("the SOFTWARE") WITH THE MIDAS™ OR KLARK TEKNIK™ CONSOLE OR SIGNAL PROCESSING PRODUCT ("PRODUCT") IN WHICH IT HAS BEEN INSTALLED BY, OR FOR WHICH IT IS PROVIDED BY, THE COMPANY. BY USING THIS PRODUCT YOU WILL BE AGREEING TO BECOME BOUND BY THE TERMS OF THIS LICENCE. IF YOU DO NOT AGREE TO THE TERMS OF THIS LICENCE, DO NOT USE THIS PRODUCT AND PROMPTLY RETURN THE PRODUCT TO THE PLACE WHERE YOU OBTAINED IT FOR A FULL REFUND. You agree to notify any persons whom you permit to operate this Product of the terms of this Licence, and to require them to comply with these terms.

The Software is licensed, not sold, to you for use only under the terms of this Licence, and the Company reserves all rights not expressly granted to you. The Company retains ownership of all copies of the Software itself, and all proprietary parts of it, including those stored on or in the Product.

1. **Licence:** Subject to the terms and conditions of this agreement, the Company grants you, and other persons you permit to operate the Product, a personal, limited, non-exclusive, non-transferable licence to use the Software only on the single Product unit in which it has been installed.

2. **Restrictions:** (a) The Software, and the accompanying written materials, are copyrighted and contain trade secrets and other proprietary matter, including confidential information relating to the specifications and performance characteristics of this Product. Save for such elements as may be licensed to the Company, as described in paragraph 5, all rights to copyrights, trade marks and trade secrets in the Software, or any modifications to it, are owned by the Company. Unauthorised use or copying of the Company's proprietary Software, or any portion thereof, or copying of those written materials, is prohibited. (b) You may not create, market, distribute, or transfer copies of the

Company's proprietary Software, or any part of it, to others, or duplicate, rent, lease or loan that Software, or any part of it, except that you may transfer that Software installed in this Product in conjunction with the sale, transfer, loan, rent or lease of this Product, and subject at all times to this Licence. YOU MAY NOT REVERSE ENGINEER, DECOMPILE, DISASSEMBLE, EXTRACT OR SEPARATE OUT, MODIFY, ADAPT, PORT, OR TRANSLATE THE SOFTWARE, DERIVE THE SOURCE CODE OF THE SOFTWARE OR CREATE DERIVATIVE WORKS BASED ON THE SOFTWARE OR ANY ACCOMPANYING WRITTEN MATERIALS, save as is allowed by licences pertaining to component parts of the Software which are licensed by third parties, as described under paragraph 5, or otherwise by law. (c) In the event you violate any term of this Licence, all rights granted herein will automatically and immediately terminate and you must stop using the Software and destroy any copies of the Software.

3. **Limited Warranty:** Subject to your installation of any Software updates issued by the Company as described herein, and the condition below, the Company warrants that the Software will operate in compliance with the Software's material specifications and documentation for a period of 90 days from your purchase of this Product. The Software is provided "as is" and the Company does not warrant that the operation of the Software will meet your requirements or operate free from error. To the greatest extent permissible by law, the Company DISCLAIMS ALL WARRANTIES AND CONDITIONS, EITHER EXPRESS OR IMPLIED, INCLUDING THE WARRANTIES OF MERCHANTABILITY, FITNESS FOR A PARTICULAR PURPOSE, NON-INFRINGEMENT OF THIRD PARTY RIGHTS OR CAPABILITY OF CORRECTLY PROCESSING PROVIDING AND/OR RECEIVING DATE INFORMATION. You understand that the Company may update or revise the Software but in so doing incurs no obligation to furnish such updates to you. However, the Company may in its discretion make updates available from time to time upon such terms and conditions as it shall determine. It is a condition of the above warranty that you install any such Software updates, as may be issued from time to time by the Company for the Software, in accordance with the Company's instructions, and if you do not do so such warranty will cease to apply. You may view current Software updates at <http://www.klarktechnik.com> and <http://www.midasconsoles.com>.

4. **Limited Liability:** THE ENTIRE RISK ARISING OUT OF YOUR USE OR PERFORMANCE OF THE SOFTWARE REMAINS WITH YOU. THE LIABILITY OF THE COMPANY FOR ANY CLAIMS ARISING OUT OF THIS LICENCE AND/OR BASED UPON THE SOFTWARE, REGARDLESS OF THE FORM OF ACTION, AND INCLUDING WORK STOPPAGE, PRODUCT FAILURE OF MALFUNCTION OR ANY OTHER COMMERCIAL LOSS OR DAMAGE, SHALL NOT EXCEED THE COST OF THE LICENCE FEE FOR THE SOFTWARE OR THE COST OF THIS PRODUCT. SUBJECT TO THE PROVISIONS OF APPLICABLE LAW, IN NO EVENT SHALL THE COMPANY BE LIABLE FOR ANY LOSS OF DATA, LOST OPPORTUNITY OR PROFITS, COST OF COVER OR SPECIAL, INCIDENTAL, CONSEQUENTIAL, OR INDIRECT DAMAGES, EVEN IF YOU ADVISE THE COMPANY OF THE POSSIBILITY OF SUCH DAMAGES. THIS IS A FUNDAMENTAL TERM OF THIS AGREEMENT AND YOU ACKNOWLEDGE THAT THE AMOUNT YOU PAID FOR THE

SOFTWARE AND/OR THE PRODUCT REFLECTS THIS ALLOCATION OF RISK. NOTHING IN THIS PARAGRAPH PURPORTS TO EXCLUDE OR LIMIT THE COMPANY'S LIABILITY FOR DEATH OR PERSONAL INJURY CAUSED BY NEGLIGENCE OR ANY OTHER LIABILITY WHICH CANNOT BE EXCLUDED OR LIMITED BY LAW.

5. **Other Third-Party Computer Programs:** As referred to herein, the term "Software" refers only to proprietary Midas™ or Klark Teknik™ software, owned by the Company, that has been provided to you for installation on, or already installed in, a Product. In addition to the Software, you may have also been provided, at no additional charge, with a version of the widely-available GNU Linux Operating System, which is a modular operating system made up of hundreds of individual software components, each of which was written, and the copyright and other rights in which are owned individually, by various parties (collectively, "the GNU Linux Programs"). Each component has its own applicable end user licence agreement, and many of these agreements permit you to copy, modify, and redistribute the applicable software, but you must review the on-line documentation that shares a directory or otherwise accompanies each of the GNU Linux Programs provided to you for the specific terms and conditions. Nothing in this Licence limits your rights under, or grants you rights that supersede, the terms of any other applicable end user licence agreement. If you wish to receive a computer-readable copy of the source code for any of the GNU Linux Programs that have been provided with your Midas™ or Klark Teknik™ Product, send a cheque or money order (no cash accepted), your address and [£10.00] to cover the cost of optical media, postage and handling, to:

MUSIC Group Research UK Limited
ATTN: Linux Programs CD for Midas™/Klark Teknik™
Walter Nash Road,
Kidderminster.
Worcestershire.
DY11 7HJ.
England.

In your request, indicate your Product's name and model number, serial number and version/release information. In your request, also indicate the relevant Software version/release information. This offer, made pursuant to the GNU Linux Programs' end user licence agreements, may expire according to the terms of those agreements, in which case your cheque will be returned to you or destroyed at our option. *Please note that the GNU Linux Programs that may be available to you under this offer consists of the GNU Linux Operating System components only and none of the proprietary application software developed by Midas or Klark Teknik is included.* Other updated Linux distributions containing application software are widely available from a variety of Internet sources, and are often available at minimal or no cost.

6. **Termination:** This Licence will terminate immediately if you violate any of the Licence terms. Upon termination you must discontinue use of the Software, and either destroy, erase or return to Company all copies of the Software in your possession,

custody or control, including those in or on the Product.

7. **General:** This Licence constitutes the entire agreement between you and the Company with respect to this Software and, save in the case of fraud, supersedes any other communication (including advertising). Company reserves all rights not expressly granted to you in this licence. If any provision of this Licence is held unenforceable, that provision shall be enforced to the maximum extent permissible so as to give effect the intent of this Licence, and the remainder of this Licence shall continue in full force and effect. This Licence shall be governed by English law and the Courts of England and Wales will have exclusive jurisdiction to hear and decide any dispute concerning it or its formation. No breach by you of any provision of this Licence shall be waived or discharged except with the express written consent of the Company and no failure or delay by the Company to exercise any of its rights under this Licence shall operate as a waiver thereof and no single or partial exercise of any such right shall prevent any other or further exercise of that or any other right. You acknowledge that the Company could be irreparably damaged if the terms of this Licence were not specifically enforced, and agree that the Company may seek appropriate equitable remedies with respect to breaches of this Licence, including injunctive relief, in addition to such other remedies as the Company may otherwise have available to it under applicable laws.

GNU General Public License (GPL)

For details of the Third Party Software License Attribution, Copyright and Terms and Conditions and Notices, and the GNU LESSER GENERAL PUBLIC LICENSE, see the Midas Digital Equipment GNU General Public License (GPL) Booklet part number DOC04-GPL.

EN

ES

FR

PT

DE

PRO2 Control Surface

EN PRO2 control surface. **ES** PRO2 Superficie de control. **FR** Surface de contrôle de la PRO2. **PT** PRO2 Superfície de Controle. **DE** PRO2 control surface.



- A** **EN** GUI screen
- ES** Pantalla GUI (interface gráfico de usuario)
- FR** Écran de l'interface utilisateur
- PT** Tela GUI
- DE** GUI-Bildschirm



- B** **EN** Channel detail areas
- ES** Áreas de detalles de los canales
- FR** Zones de détail sur les voies
- PT** Áreas de detalhe dos canais
- DE** Kanal-Detailbereiche



- E** **EN** Assignable controls
- ES** Controles asignables
- FR** Réglages assignables
- PT** Controles atribuíveis
- DE** Zuweisbare Regler

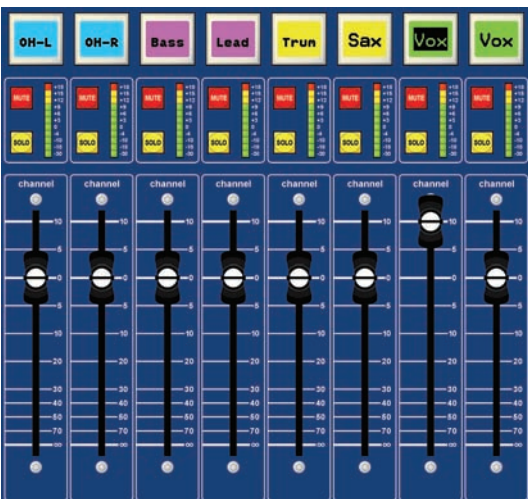
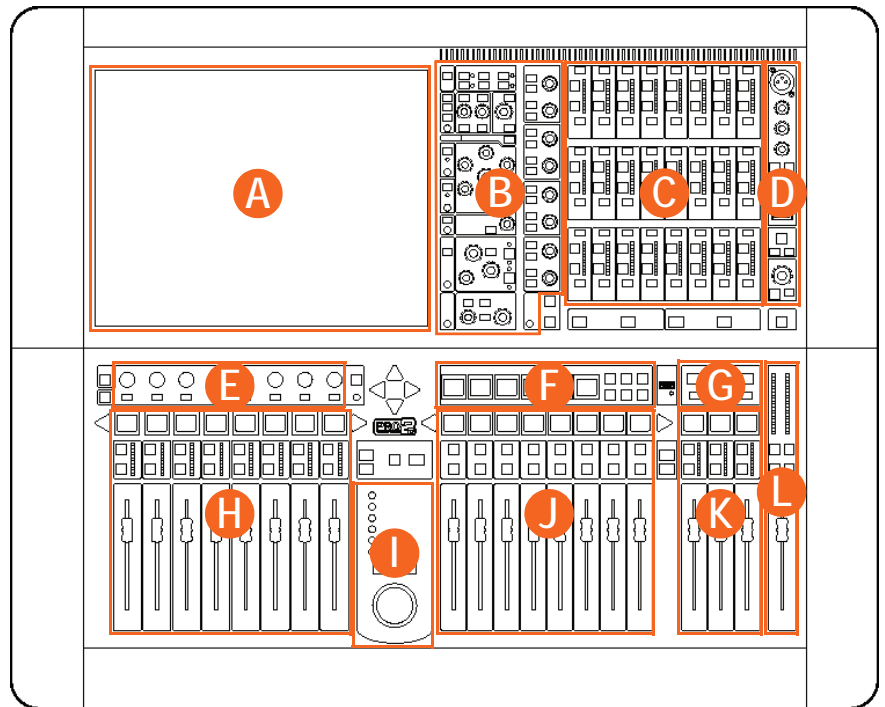

- H** **EN** Channel faders
- ES** Faders de canal
- FR** Faders de voies
- PT** Faders de canal
- DE** Kanalfader



- I** **EN** GUI screen control
- ES** Control de pantalla GUI
- FR** Gestion de l'écran de l'interface utilisateur
- PT** GUI controle de tela
- DE** GUI-Bildschirmsteuerung

EN

ES

FR

PT

DE

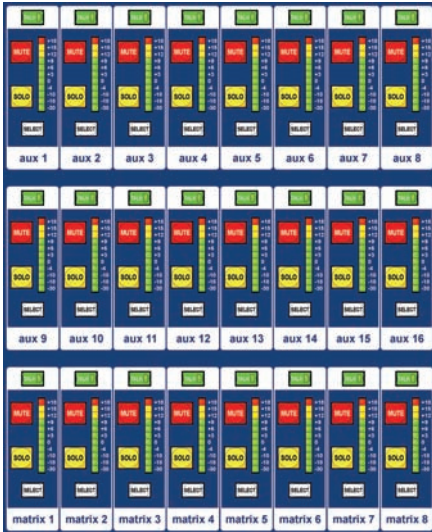

C

- EN Outputs
- ES Salidas
- FR Sorties
- PT Saldas
- DE Ausgänge



D

- EN Comms
- ES Comms (comunicaciones)
- FR Comms
- PT Comandos
- DE Kommunikation

G



F

- EN Population and mute groups
- ES Grupos
- FR Groupes
- PT Grupos
- DE Gruppen



- EN Automation
- ES Automatización
- FR Automation
- PT Automação
- DE Automation

L



- EN Monitors
- ES Monitores
- FR Section des retours
- PT Monitores
- DE Monitore

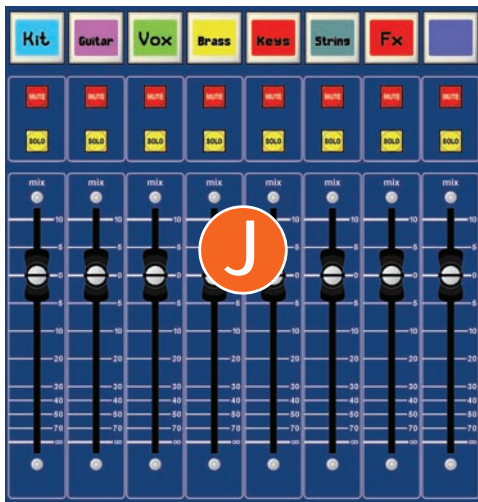

J

- EN Mix faders
- ES Faders de mezcla
- FR Faders de mixage
- PT Faders mixagem
- DE Mix-Fader

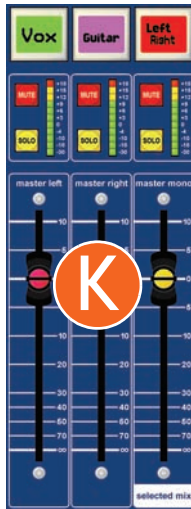

K

- EN Masters
- ES Masters
- FR Généraux
- PT Mestres
- DE Master

Item Selection

EN Selecting channels, mixes, detail areas, assignable controls and groups. **ES** Selección de canales, mezclas, áreas de detalles, controles asignables y grupos. **FR** Sélection des voies, mixages, zones de détails, réglages assignables et groupes.

PT Selecionar canais de mixagem, áreas de detalhe, controles atribuíveis e grupos. **DE** Wahl von Kanälen, Mischungen, Detailbereichen, zuweisbaren Reglern und Gruppen.



A

- EN** Detail area quick access buttons
- ES** Botones de acceso rápido del área de detalles
- FR** Touches d'accès rapides des zones détaillées
- PT** Botões de acesso rápido à área de detalhel
- DE** Quick Access-Tasten des Detailbereichs



B

- EN** Mix buses
- ES** Buses de mezcla
- FR** Bus de mixage
- PT** Barramentos de mixagem
- DE** Mix-Busse



C

- EN** Outputs
- ES** Salidas
- FR** Sorties
- PT** Saídas
- DE** Ausgänge

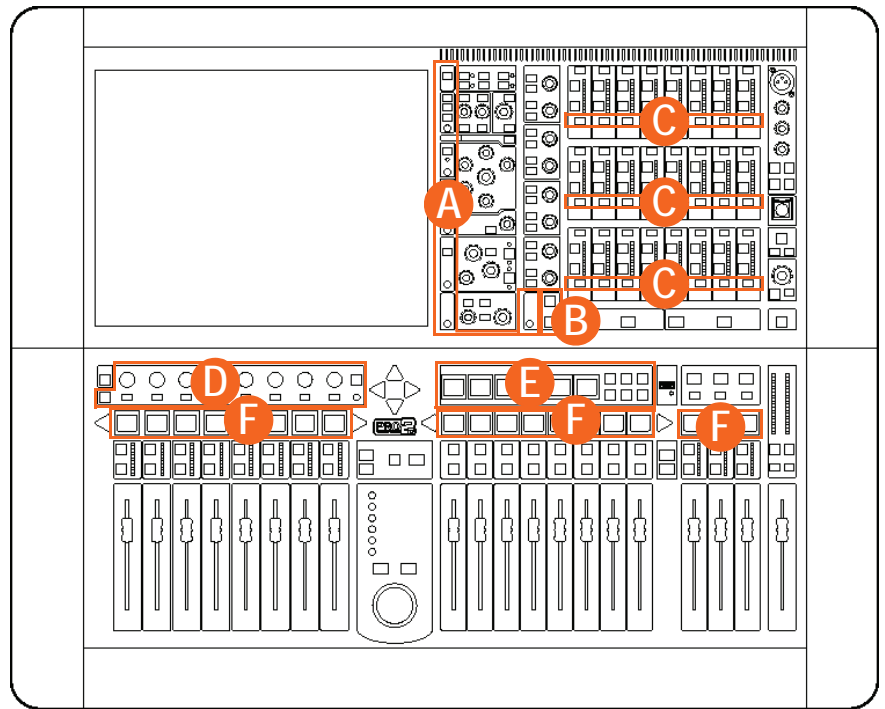

D

- EN** Assignable controls
- ES** Controles asignables
- FR** Réglages assignables
- PT** Controles atribuíveis
- DE** Zuweisbare Regler

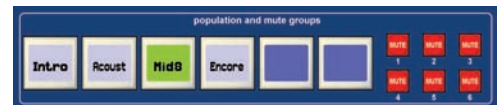

E

- EN** Population and mute groups
- ES** Grupos de anulación (mute) y [POP]
- FR** Groupes [POP] et groupes de Mute
- PT** POP e grupos de surdina
- DE** [POP]- und Mute-Gruppen



F

- EN** Channels, mixes and masters
- ES** Canales, mezclas y masters
- FR** Voies, mixages et généraux
- PT** Canais, misturadores e mestres
- DE** Kanäle, Mischungen und Master

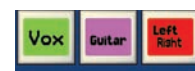

A  **EN** To select a detail area **ES** Para seleccionar un área de detalles **FR** Pour sélectionner une zone de détail **PT** Para seleccionar uma área de detalhe **DE** Detailbereich wählen

B  **EN** Selecting a bank of mixes **ES** Selección de un banco de mezclas **FR** Sélection d'une banque de mixages **PT** Selecionar um banco de mixagem **DE** Mix-Bank wählen

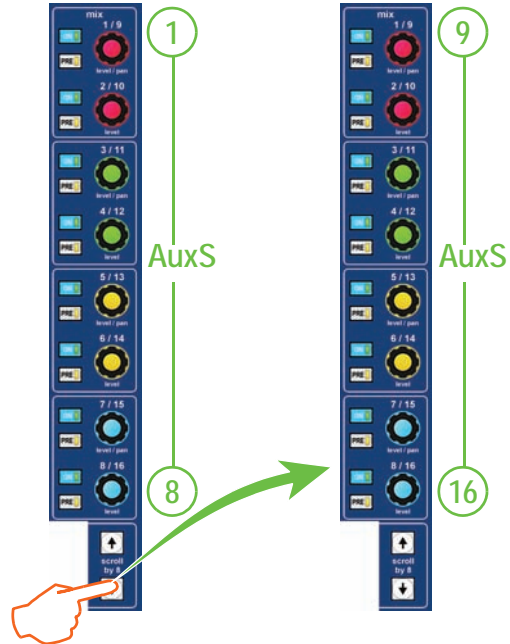
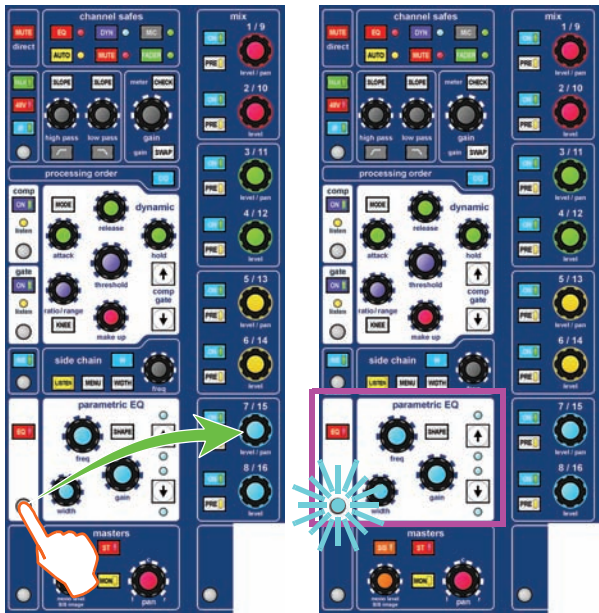

EN Pressing the quick access button of a selected detail area will deselect it. **ES** La pulsación del botón de acceso rápido de un área de detalle seleccionada hará que quede deseleccionada. **FR** Pour désélectionner une zone de détail déjà sélectionnée, appuyez sur la touche d'accès rapide de la zone de détail sélectionnée. **PT** Pressionar o botão de acesso rápido de uma área de detalhe selecionada elimina a seleção **DE** Durch Drücken der Quick Access-Taste eines gewählten Detailbereichs wird dieser deselektiert.

C  **EN** To select an output channel **ES** Para elegir un canal de salida **FR** Pour sélectionner une voie de sortie **PT** Para seleccionar um canal de saída **DE** Ausgangskanal wählen

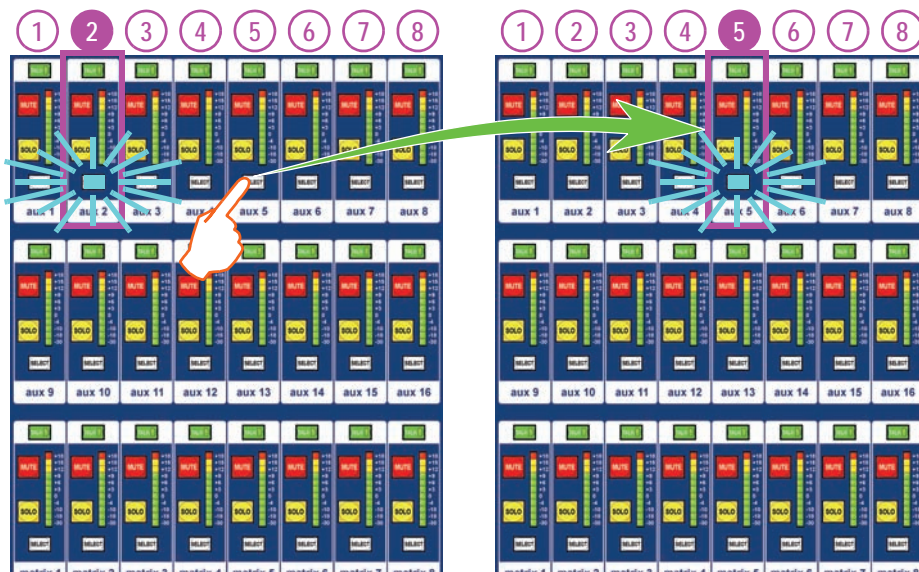

- EN
- ES
- FR
- PT
- DE



EN To select the assignable controls panel **ES** Para elegir el panel de controles asignables **FR** Pour sélectionner le panneau des réglages assignables **PT** Para seleccionar o painel de controlos atribuíveis **DE** Feld mit zuweisbaren Reglern wählen

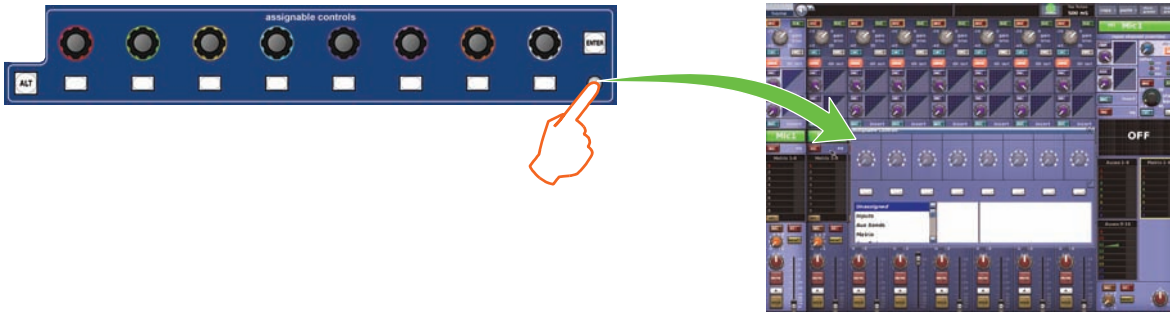

EN To select a population group **ES** Para elegir un grupo POP **FR** Pour sélectionner un groupe POP **PT** Para seleccionar um grupo POP **DE** POP-Gruppe wählen

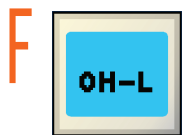
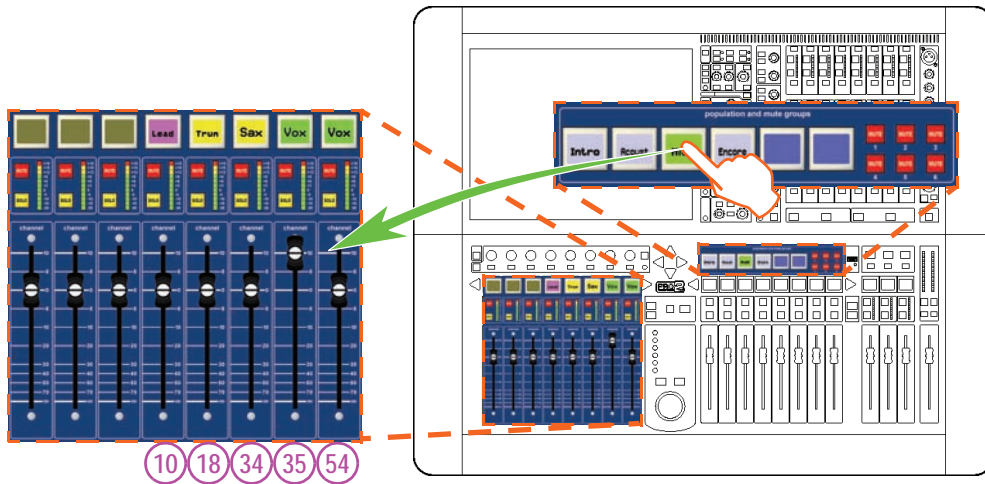

EN To select a channel **ES** Para elegir un canal **FR** Pour sélectionner une voie **PT** Para seleccionar um canal **DE** Kanal wählen

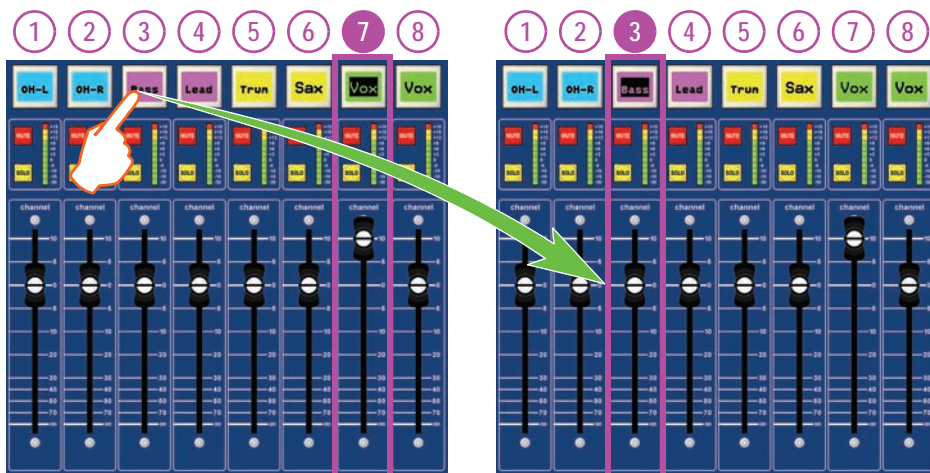

PRO2 Navigation

EN PRO2 navigation. **ES** PRO2 Navegación. **FR** PRO2 — Navigation. **PT** Navegação PRO2. **DE** PRO2 Navigation.

- EN
- ES
- FR
- PT
- DE

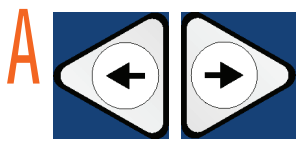
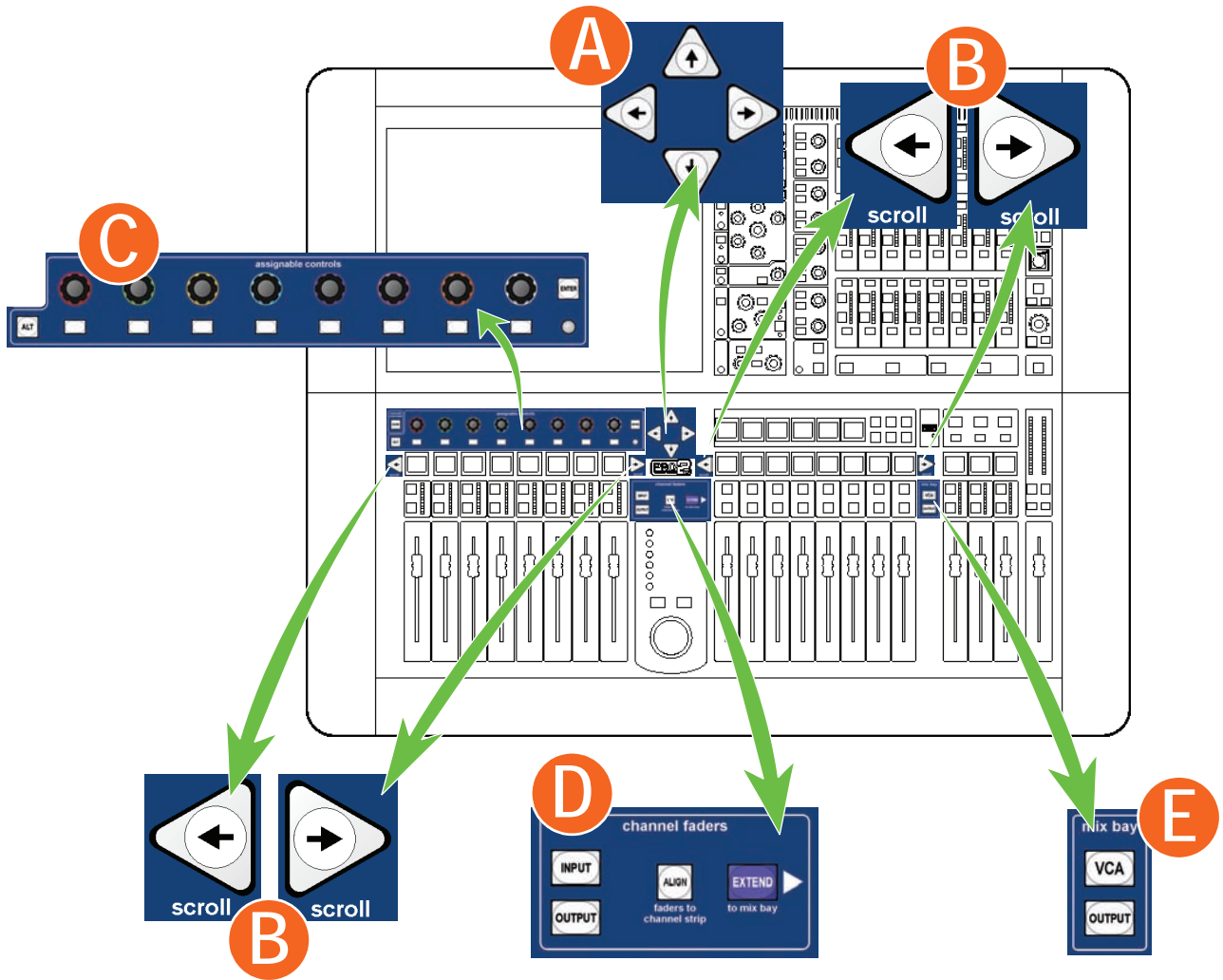

EN To scroll single channels **ES** Desplazamiento por canales individuales **FR** Pour faire défiler les voies uniques **PT** Para percorrer canais simples **DE** Einzelkanäle scrollen

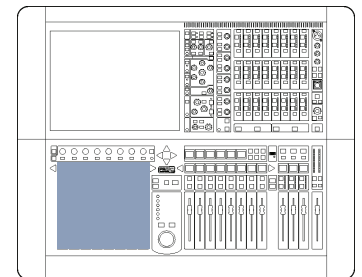
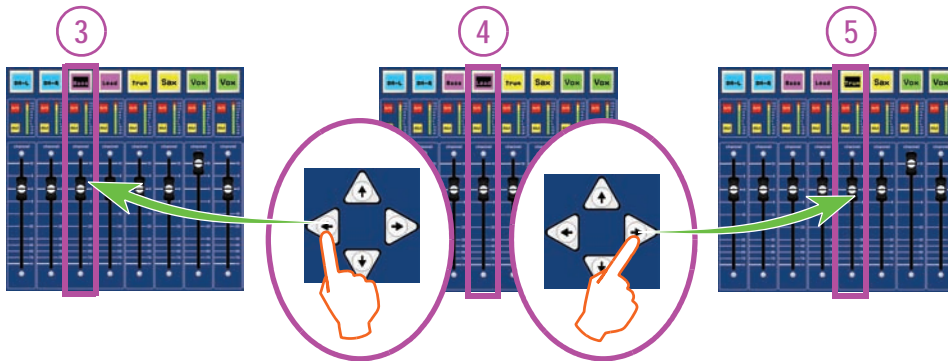

A

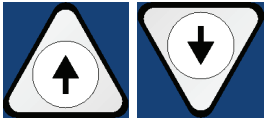

EN To scroll the assignable control assignments **ES** Para desplazarse por las asignaciones de controles asignables **FR** Pour faire défiler les affectations de réglages assignables **PT** Para percorrer as atribuições dos controles atribuíveis **DE** Zuordnungen der zuweisbaren Regler scrollen

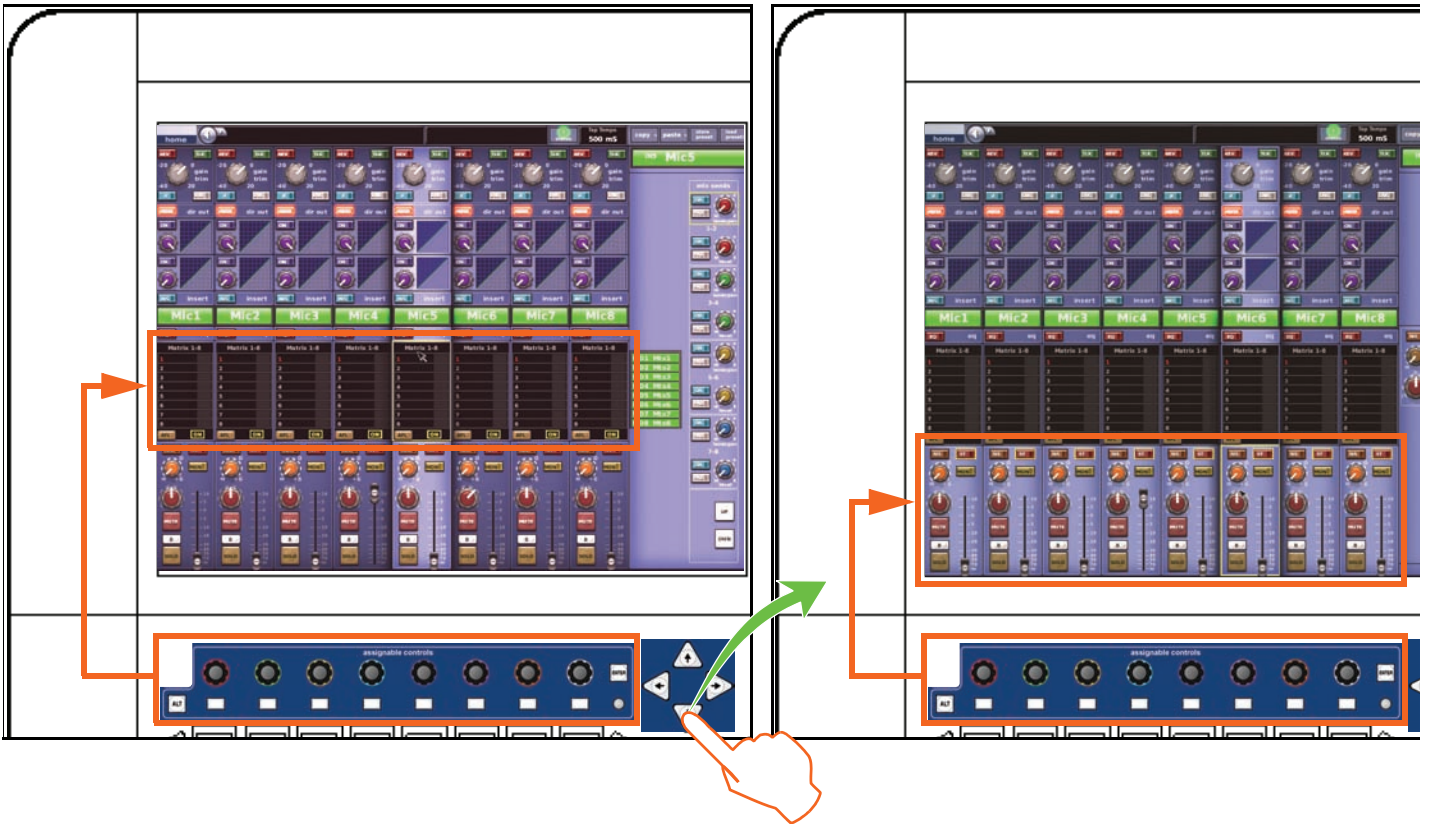

EN You can scroll the detail areas if the same type of channel is on the detail area as on the channel faders and a detail is selected. **ES** Puede desplazarse por las áreas de detalles si el mismo tipo de canal está en el área de detalles al igual que en los faders de canal y tiene un detalle seleccionado. **FR** Vous pouvez faire défiler les zones de détail si le même type de voie est sur la zone de détail et qu'un détail est sélectionné. **PT** Pode percorrer as áreas de detalhe se o mesmo tipo de canal está ligado na área de detalhes como nos faders de canal e se um detalhe for selecionado. **DE** Sie können durch die Detailbereiche scrollen, wenn im Detailbereich der gleiche Kanaltyp wie bei den Kanalfadern vorhanden ist und ein Detail gewählt ist.

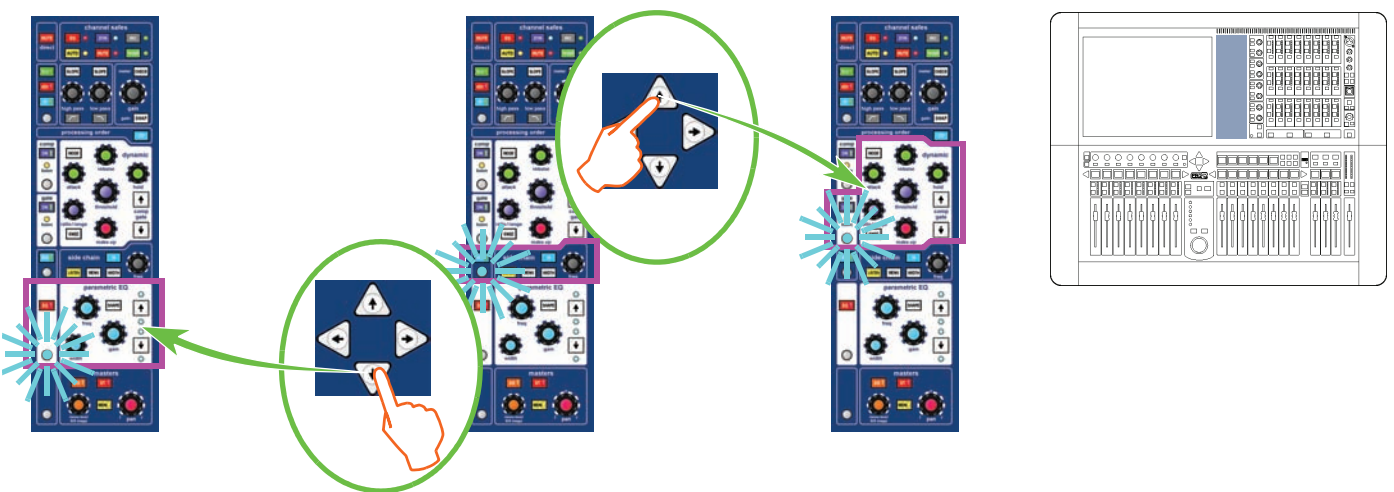

B

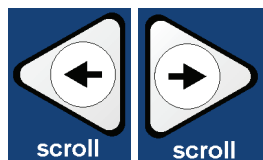

EN To scroll banks of channels **ES** Para desplazarse por bancos de canales **FR** Pour faire défiler les banques de voies **PT** Para percorrer bancos de canais **DE** Kanalbanken scrollen

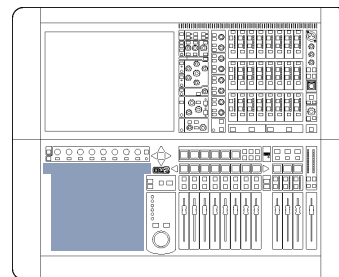
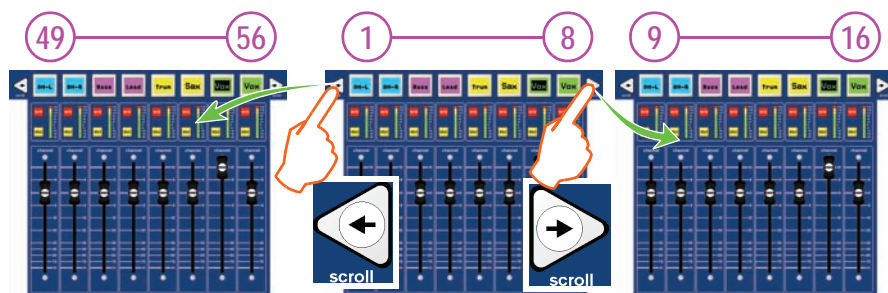

C



EN To swap the button assignments of the assignable controls **ES** Para intercambiar las asignaciones de botón de los controles asignables **FR** Pour changer les affectations de touches des réglages assignables **PT** Para alternar as atribuições dos botões dos controles atribuíveis **DE** Tastenzuordnungen der zuweisbaren Regler vertauschen

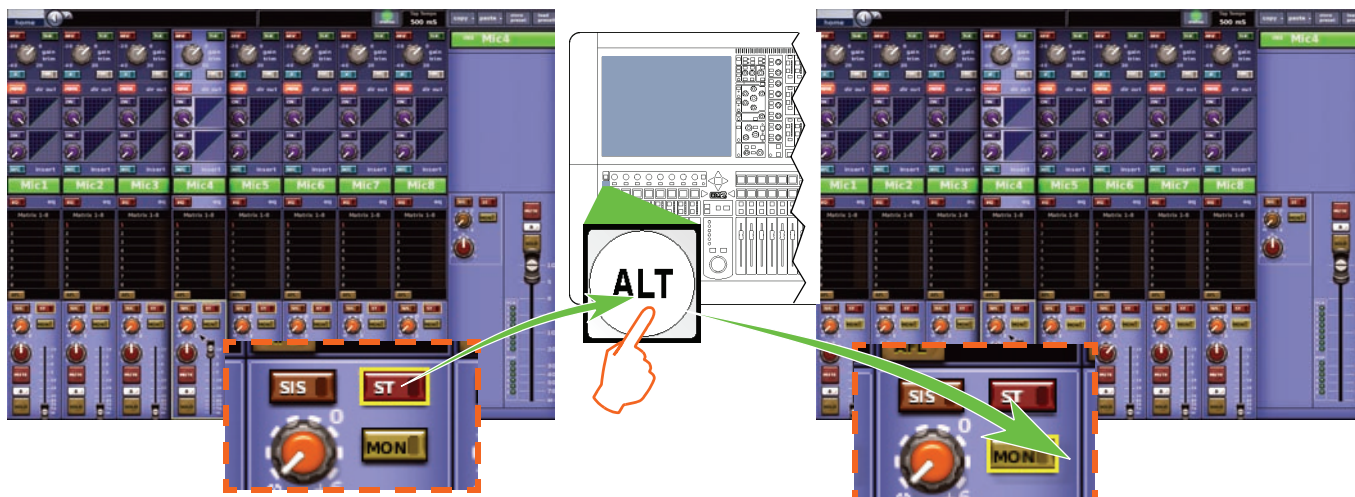

EN

ES

FR

PT

DE

C



EN To scroll the mix buses **ES** Para desplazarse por los buses de mezcla **FR** Pour faire défiler les bus de mixage **PT** Para percorrer os barramentos de mixagem **DE** Mix-Busse scrollen

EN With the assignable controls assigned to the mix buses, press **ENTER**. **ES** Con los controles asignables asignados a los buses de mezcla, pulse **ENTER**. **FR** Lorsque les réglages affectables sont assignés aux bus de mixage, appuyez sur **ENTER**. **PT** Com os controles atribuíveis atribuídos aos buses de mixagem, pressione **ENTER**. **DE** Wenn die zuweisbaren Regler den Mix-Bussen zugewiesen sind, drücken Sie **ENTER**.

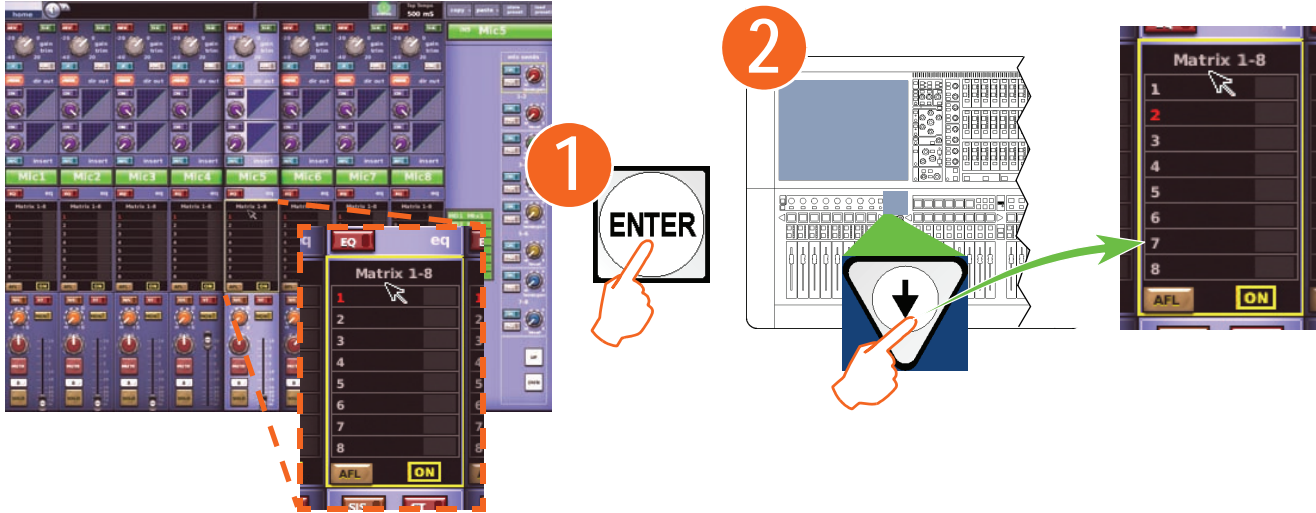

EN Use the up and down arrow buttons to scroll through all the mix buses (aux sends and matrices) one at a time. **ES** Utilice los botones de flecha arriba y abajo para desplazarse a través de todos los buses de mezcla (envíos auxiliares y matrices) de uno en uno. **FR** Utilisez les flèches Haut/Bas pour faire défiler tous les bus de mixage (départs Aux et matriciels), un à la fois. **PT** Use os botões das setas para cima e para

baixo para percorrer através de todos barramentos de mixagem (transmissores auxiliares e matrizes) uma de cada vez. **DE** Scrollen Sie mit den Auf/Ab-Pfeiltasten nacheinander durch alle Mix-Busse (Aux Sends und Matrizen).

D

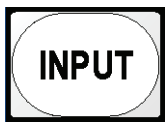

EN To assign input channels to the channel faders **ES** Para asignar canales de entrada a los faders de canal **FR** Pour assigner les voies d'entrées aux Faders de voies **PT** Para atribuir canais de entrada para canal de faders **DE** Eingangskanäle den Kanalfadern zuweisen

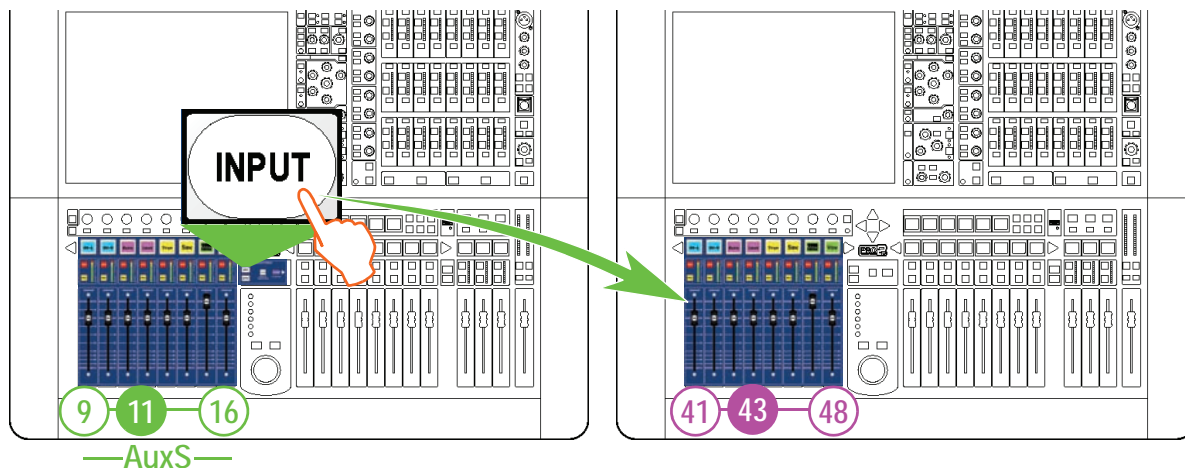

EN This will recall the last viewed set of input channels. **ES** Esto cargará el último grupo de canales de entrada visualizados. **FR** This will recall the last viewed set of input channels. **PT** Isto irá memorizar o último conjunto de canais de entrada que foi visualizado. **DE** Damit wird das zuletzt angezeigte Set von Eingangskanälen wieder aufgerufen.



EN To assign output channels to the channel faders **ES** Para volver desde el canal elegido a los faders de canal **FR** Pour assigner les voies de sorties aux Faders de voies **PT** Para atribuir canais de saída para canal de faders **DE** Ausgangskanäle den Kanalfadern zuweisen

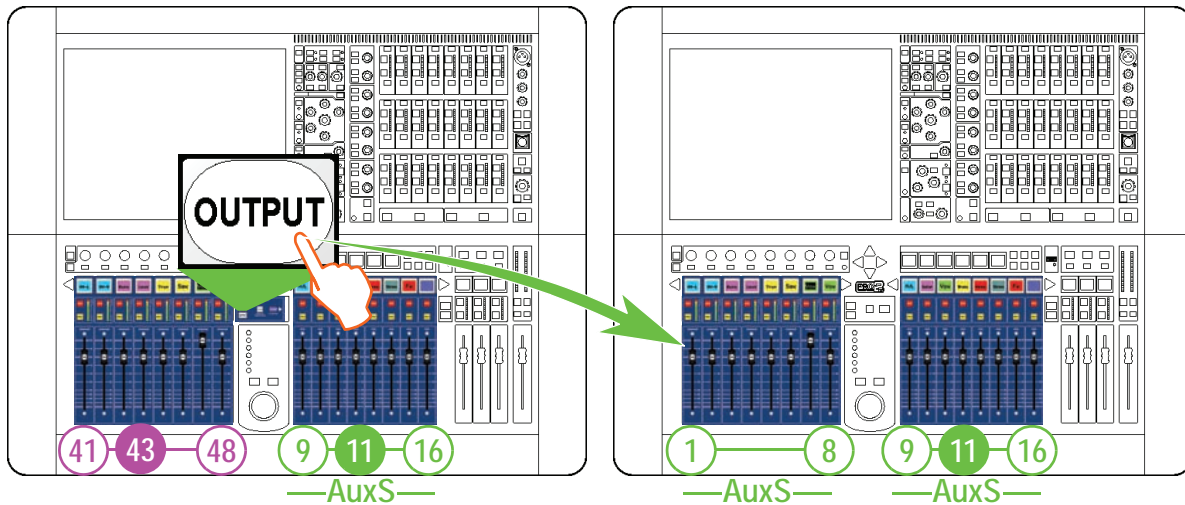

EN This will recall the last viewed set of output channels. **ES** Esto cargará el último grupo de canales de salida visualizados. **FR** Ceci affiche à nouveau le groupe des dernières voies d'entrée visualisées. **PT** Isto irá memorizar o último conjunto de canais de saída que foi visualizado. **DE** Damit wird das zuletzt angezeigte Set von Ausgangskanälen wieder aufgerufen.



EN To navigate the detail area assignment to the channel faders **ES** Para ir desde la asignación de área de detalles hasta los faders de canal **FR** Pour ramener la voie sélectionnée aux Faders de voies **PT** Para navegar o canal selecionado de volta aos faders de canal **DE** Detailbereich-Zuordnungen zu den Kanalfadern navigieren

EN For example, if you have navigated the selected channel (channel 43) away from the control surface and you want to get it back, do the following. **ES** Por ejemplo, si ha ido avanzando desde la superficie de control hasta el canal elegido (canal 43) y quiere volver, haga lo siguiente. **FR** Par exemple, si vous vous êtes éloigné (voie 43) de la surface de contrôle et que vous souhaitez la ramener, procédez comme suit : **PT** Por exemplo, se você navegou o canal selecionado (canal43) para fora da superfície de controle e a quer de volta, faça o seguinte. **DE** Beispiel: Sie haben den gewählten Kanal (Kanal 43) von der Control Surface wegnavigiert und möchten ihn zurückholen. Gehen Sie wie folgt vor.

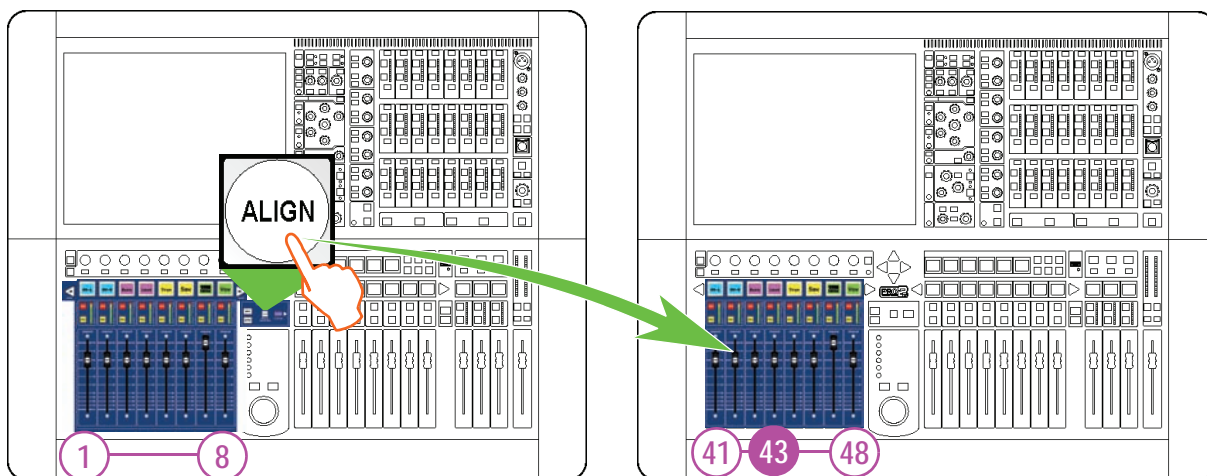



EN To assign the mix bay as an additional fader bay **ES** Para asignar un bloque de mezcla como un bloque de fader adicional **FR** Pour assigner la section de mixage en tant que section de Faders supplémentaires **PT** Para atribuir ficha de mixagem como uma Bay de fader adicional **DE** Mix-Bay als zusätzliche Fader-Bay zuweisen

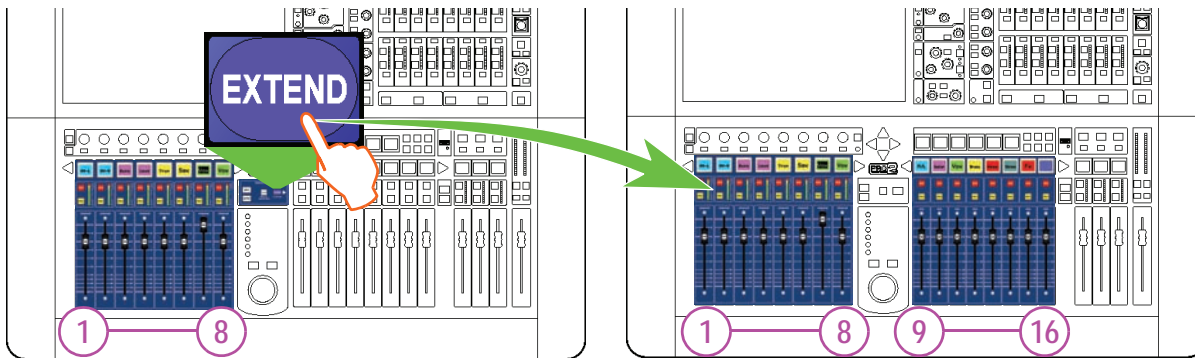

EN To assign the VCA groups to the mix bay **ES** Para asignar los grupos VCA al bloque de mezcla **FR** Pour assigner les groupes VCA à la section de mixage **PT** Para atribuir os grupos VCA para o bay de mixagem **DE** VCA-Gruppen der Mix-Bay zuweisen

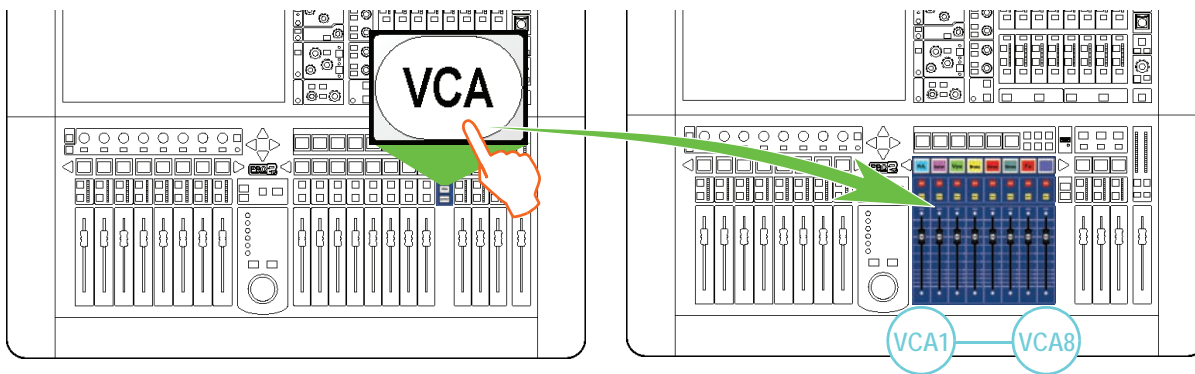

EN To assign outputs to the mix bay **ES** Para asignar salidas al bloque de mezcla **FR** Pour assigner les sorties à la section de mixage **PT** Para atribuir saídas para o bay de mixagem **DE** Ausgänge der Mix-Bay zuweisen

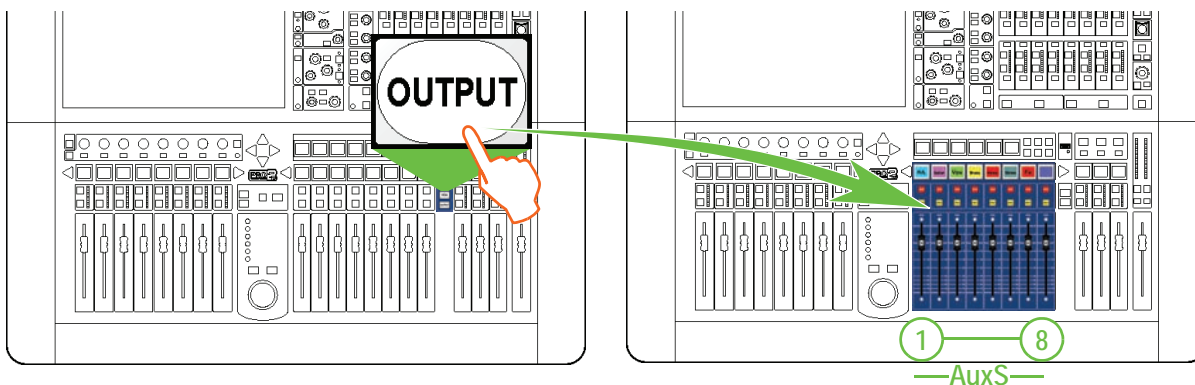

EN This will recall the last set of output channels viewed on the mix bay. **ES** Esto cargará el último grupo de canales de salida visualizados en el bloque de mezcla. **FR** Ceci charge le dernier groupe de voies de sortie de la section de mixage. **PT** Isto irá memorizar o último conjunto de canais de saída visualizado no Bay de mixagem. **DE** Damit wird das zuletzt auf der Mix-Bay angezeigte Set von Ausgangskanälen wieder aufgerufen.

PRO2 Advanced Navigation

EN PRO2 advanced navigation. **ES** PRO2 Navegación avanzada. **FR** PRO2 — Navigation avancée. **PT** PRO2 Navegação Avançada. **DE** PRO2 Komplexe Navigation.

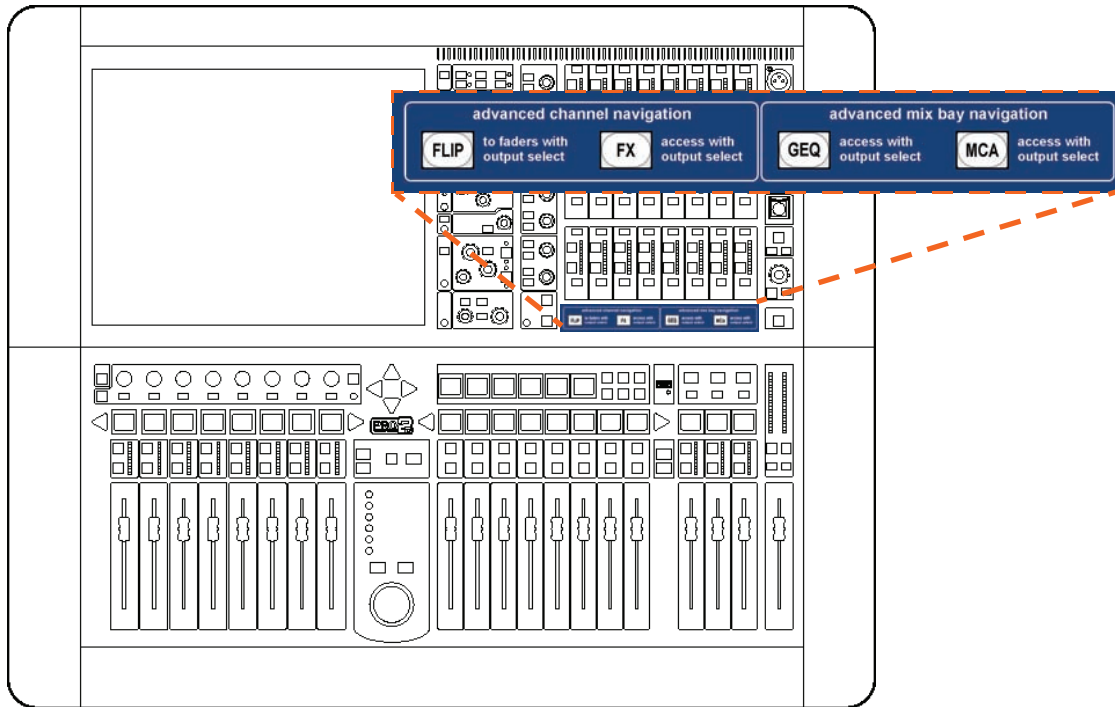

EN To select advanced navigation mode **ES** Para elegir el modo de navegación avanzada
FR Sélection du mode de navigation avancée **PT** Para selecionar modo de navegação avançada
DE Komplexen Navigationsmodus wählen

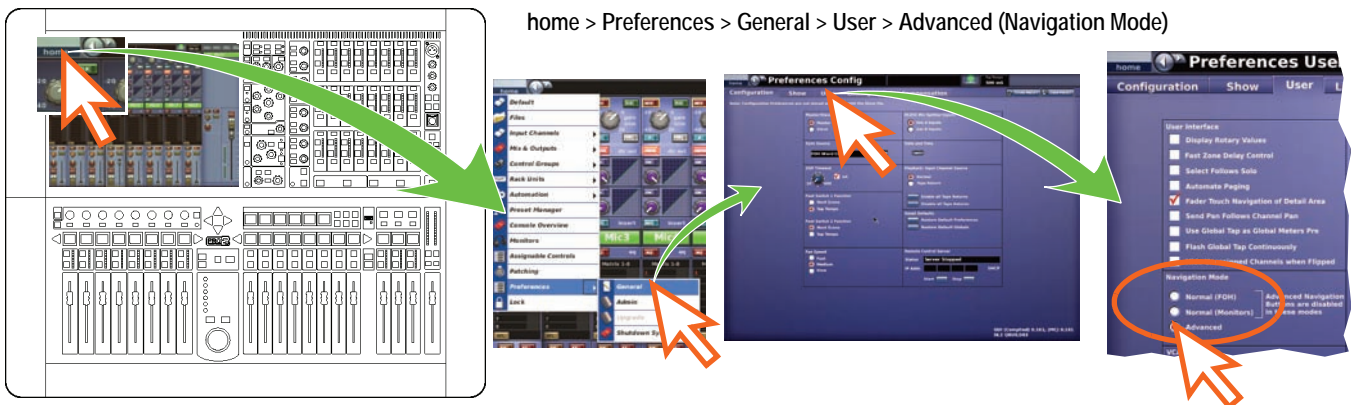



EN Flip mode **ES** Modo de intercambio **FR** Mode Flip **PT** Modo Invertido (Flip)
DE Flip-Modus

EN To change the mix bus levels via the channel bay faders. **ES** Para cambiar los niveles de bus de mezcla a través de los faders del bloque de mezcla. **PT** Para alterar os níveis de mixagem bus através de bay faders de mixagem. **DE** Mix-Bus-Pegel via Mix-Bay-Fader ändern.

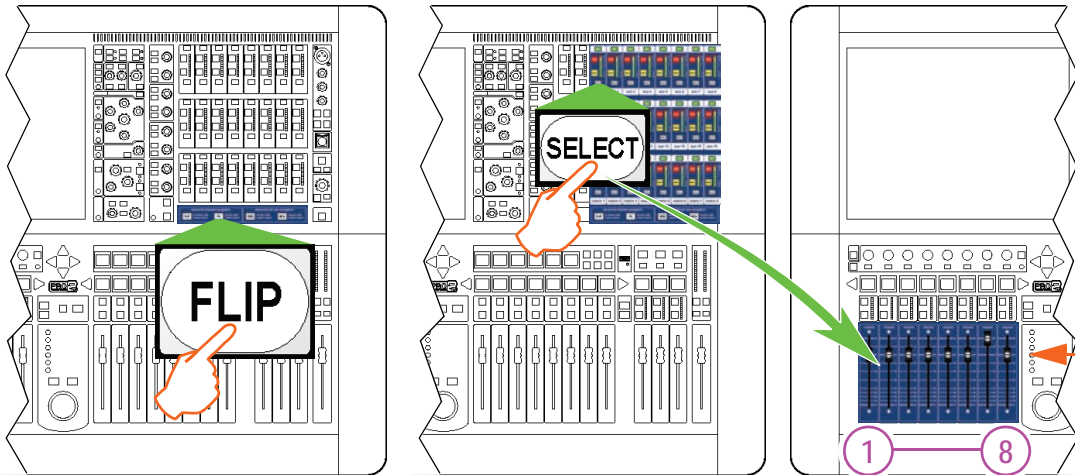

EN Faders adjust the mix bus send levels
ES Los faders ajustan los niveles de envío del bus de mezcla
FR Les Faders déterminent les niveaux de départ des bus de mixage
PT Faders ajustam os níveis de transmissão de mixagem bus (mix bus send)
DE Fader regeln die Send-Pegel des Mix-Bus



EN To open the effects window on selecting an output **ES** Para acceder a la ventana de efectos al elegir una salida **FR** Pour ouvrir la fenêtre des effets lors de la sélection d'une sortie **PT** Para abrir a janela de feitos ao selecionar uma saída **DE** Effektfenster beim Wählen eines Ausgangs öffnen

EN Provided an effect is patched to an output, you can open its window on selecting the output. **ES** Suponiendo que un efecto esté conectado a una salida, podrá acceder a esta ventana al elegir la salida. **FR** Si l'effet est affecté à une sortie, vous pouvez ouvrir sa fenêtre lors de la sélection de la sortie. **PT** Desde que um efeito seja colado a uma saída, você pode abrir a sua janela selecionando a saída. **DE** Wenn ein Effekt auf einen Ausgang geschaltet ist, können Sie das Effektfenster beim Wählen des Ausgangs öffnen.

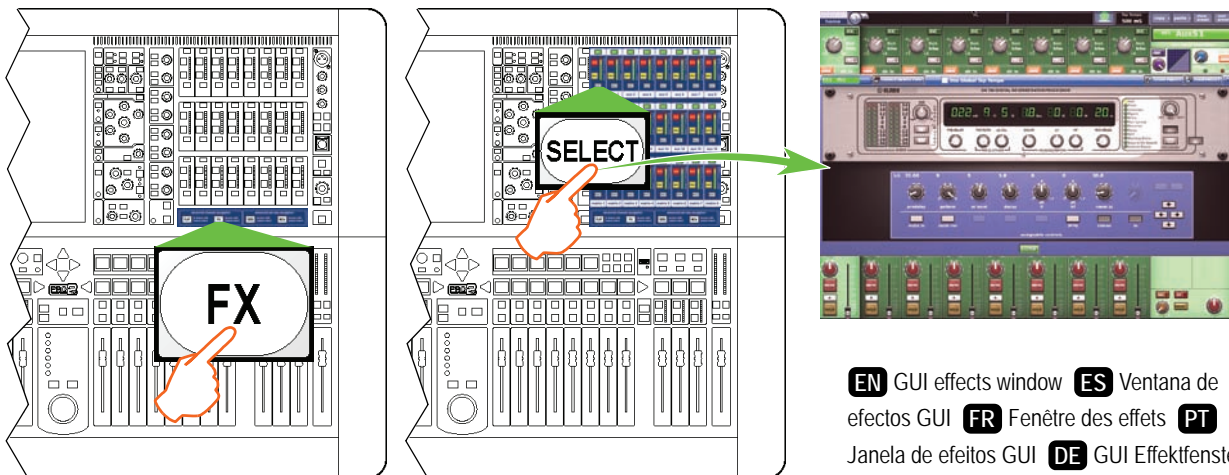

EN GUI effects window **ES** Ventana de efectos GUI **FR** Fenêtre des effets **PT** Janela de efeitos GUI **DE** GUI Effektfenster



EN If there is more than one effect patched to the output, you can use the up and down arrow buttons to scroll through the effects in rack order. **ES** Si hay más de un efecto conectado a la salida, podrá usar los botones de flecha arriba y abajo (cursores) para desplazarse por los efectos siguiendo el orden del rack. **FR** S'il y a plus d'un effet affecté à la sortie, vous pouvez utiliser les flèches Haut/Bas pour faire défiler les effets dans l'ordre du Rack. **PT** Se existe mais do que um efeito colado à saída, você pode usar os botões das setas para cima e para baixo para percorrer através dos efeitos por ordem numérica. **DE** Wenn mehr als ein Effekt auf den Ausgang geschaltet ist, können Sie mit den Auf/Ab-Tasten in der Rack-Reihenfolge durch die Effekte scrollen.



EN To assign the GEQs to the mix bay **ES** Para asignar los EQ gráficos al bloque de mezcla **FR** Pour assigner les correcteurs graphiques à la section de mixage **PT** Para atribuir GEQ a Bay de mixagem **DE** GEQs der Mix-Bay

zuordnen

EN With the GEQ selected for a particular aux send or matrix channel (output bay), you can assign the GEQs faders to the mix bay. **ES** Con el EQ gráfico (GEQ) seleccionado para un envío de mezcla o canal de matriz concreto (bloque de salida), podrá asignar los faders del GEQ al bloque de mezcla. **FR** Une fois le correcteur graphique (GEQ) sélectionné sur un départ Aux ou sur une voie matricielle (section des sorties), vous pouvez assigner les Faders du correcteur graphique à la section de mixage.

PT Com GEQ selecionado para um auxiliar de transmissão especial for ou canal matriz (Bay de saída), você pode atribuir os faders de GEQ para o Bay de mixagem. **DE** Wenn der GEQ für einen bestimmten Aux Send oder Matrixkanal gewählt ist (Output-Bay), können Sie die GEQ-Fader der Mix-Bay zuweisen.

EN To make sure that a GEQ is assigned to an output, do the following. **ES** Para asegurarse de que un GEQ está asignado a una salida, haga lo siguiente. **FR** Pour vérifier qu'un correcteur graphique est assigné à une sortie, procédez comme suit :

PT Para se certificar que um GEQ está atribuído a uma saída, execute o seguinte. **DE** Um sicherzustellen, dass ein GEQ einem Ausgang zugewiesen ist, gehen Sie wie folgt vor.

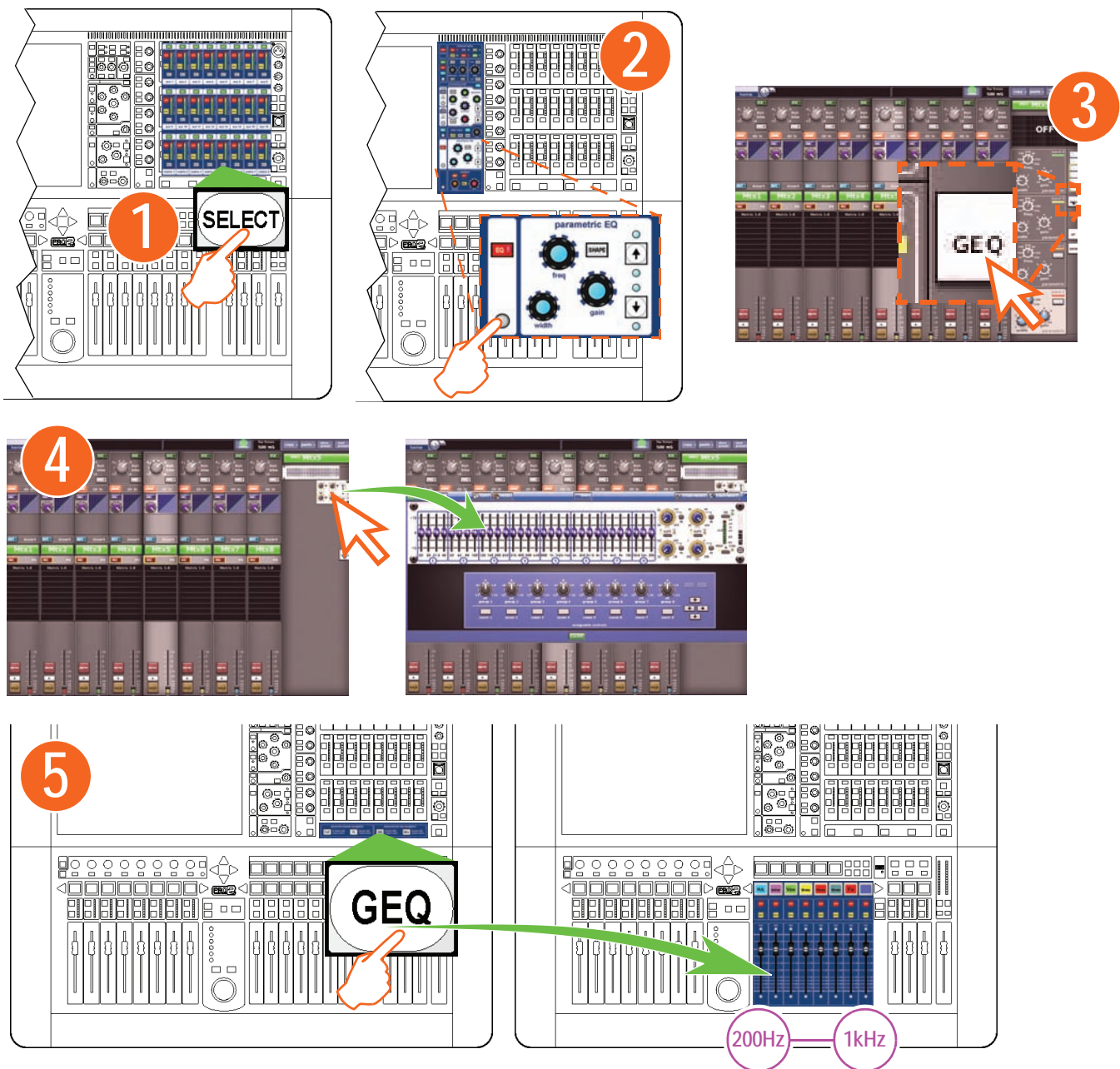



EN To use MCAs **ES** Para usar los MCA **FR** Utilisation des MCA **PT** Para usar MCAs **DE** MCAs verwenden

EN MCAs let you adjust the level of a single bus relative to all the contributions for that level on each channel of a VCA group. **ES** Los MCA le permiten ajustar el nivel de un bus concreto en relación a todas las contribuciones a ese nivel de cada canal de un grupo VCA. **FR** Les MCA vous permettent de régler le niveau d'un seul bus par rapport à tous les niveaux relatifs qui contribuent au niveau de ce bus sur chaque voie d'un groupe VCA. **PT** MCAs permite que você ajuste o nível de um único bus relativo a todas as contribuições para esse nível em cada canal de um grupo VCA. **DE** Mit MCAs können Sie den Pegel eines einzelnen Busses relativ zu allen Beiträgen für diesen Pegel auf jedem Kanal einer VCA-Gruppe einstellen.

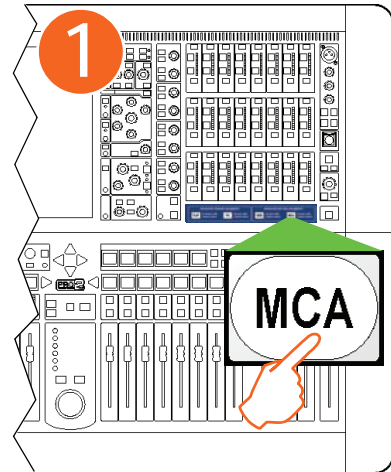

2 **EN** Select the aux send or matrix mix bus from the output bay to assign selected mix bus and the eight MCAs to the mix bay.

ES Elija el envío auxiliar o bus de matriz de mezcla desde el bloque de salida para asignar el bus de mezcla elegido y los ocho MCA al bloque de mezcla.

FR Sélectionnez le bus de départ Aux ou de mixage matriciel dans la section des sorties pour assigner le bus de mixage sélectionné et les huit MCA à la section de mixage.

PT Selecionar o auxiliar de transmissão (aux send) ou a matriz de mixagem bus a partir do bay de saída (output Bay) para atribuir a mixagem bus selecionada e os oito MCAs para o Bay de mixagem.

DE Wählen Sie den Aux Send oder Matrix Mix Bus aus der Output-Bay, um den gewählten Mix-Bus und die acht MCAs der Mix-Bay zuzuweisen.

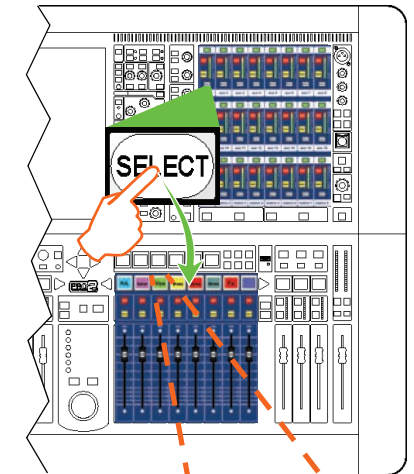

EN Number of aux send

ES Número de envío auxiliar

FR Nombre de départs Aux

PT Número de auxiliares de transmissão (aux send)

DE Anzahl an Aux Sends

EN User-configured VCA name

ES Nombre de VCA configurado por el usuario

FR Nom de VCA configuré par l'utilisateur

PT Nome de VCA configurado pelo usuário

DE Vom Nutzer konfigurierter VCA-Name

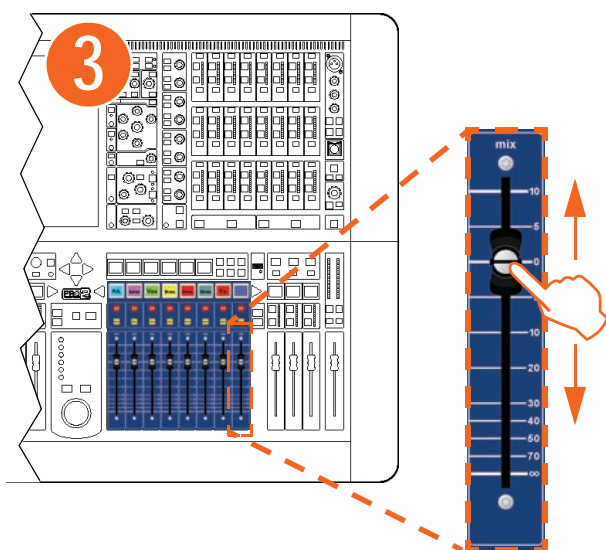

EN Operate the fader to add its level control on top of the local mix level controls of the group members.

ES Utilice el fader para añadir su control de nivel encima de los controles de nivel de mezcla local de los miembros del grupo.

FR Utilisez le Fader pour ajouter son réglage de niveau en haut des réglages locaux de niveau de mixage des éléments du groupe.

PT Opere o fader para adicionar o controle de seu nível em cima dos controles locais dos níveis de mixagem dos membros do grupo.

DE Bedienen Sie den Fader, um dessen Pegelregler am oberen Ende der lokalen Mix-Pegelregler der Gruppenmitglieder hinzuzufügen.

PRO2 GUI Navigation

EN

EN PRO2 GUI navigation. **ES** PRO2 Navegación GUI. **FR** PRO2 — Navigation dans l'interface utilisateur. **PT** PRO2 Navegação GUI. **DE** PRO2 GUI Navigation.

EN To operate the GUI screen **ES** Uso de la pantalla GUI (interface gráfico de usuario) **FR** Pour travailler avec l'interface utilisateur **PT** Para operar a tela GUI **DE** GUI-Bildschirm bedienen

EN Operate the pointer on the GUI screen by moving the trackball. **ES** Controle el puntero de la pantalla GUI moviendo el trackball. **FR** Déplacez la flèche à l'écran avec le Trackball. **PT** Opere o ponteiro da tela GUI movendo a bola de navegação (trackball). **DE** Bewegen Sie den Trackball, um den Zeiger auf dem GUI-Bildschirm zu verschieben.

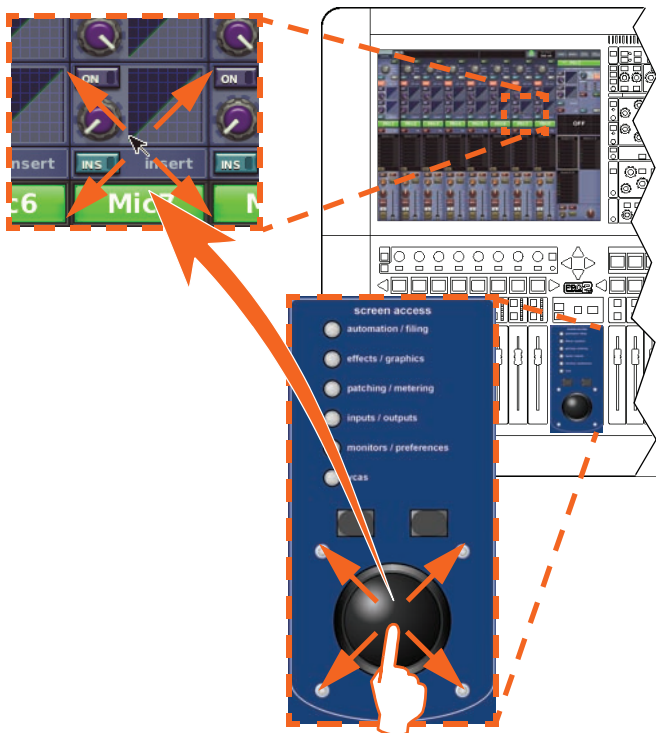

EN Click by moving the pointer to a specific point of the GUI screen and then pressing the left button. To right-click, do the same but press the right button instead. To drag, hold down the left button while moving the pointer. **ES** Haga clic desplazando el puntero hasta el punto que quiera de la pantalla GUI y después pulsando el botón izquierdo. Para hacer clic derecho, haga eso mismo pero pulse el botón derecho en vez. Para realizar un movimiento de arrastre, mantenga pulsado el botón izquierdo mientras desplaza el puntero. **FR** Cliquez en déplaçant la flèche à l'écran sur un point spécifique de l'écran de l'interface utilisateur puis appuyez sur le bouton gauche. Pour opérer un clic à droite, procédez de la même façon mais en appuyant sur le bouton de droite. Pour faire glisser avec le Trackball, maintenez le bouton gauche enfoncé pendant que vous déplacez la flèche à l'écran. **PT** Clique ao movimentar o ponteiro para um ponto específico da tela GUI e depois pressione o botão esquerdo. Para clicar à direita, execute o mesmo processo mas pressione o botão direito. Para arrastar, pressione e mantenha pressionado o botão esquerdo enquanto move o ponteiro.

DE Zum Klicken bewegen Sie den Zeiger auf eine bestimmte Stelle des GUI-Bildschirms und drücken die linke Taste. Zum Rechtsklicken gehen Sie genauso vor und drücken die rechte Taste. Zum Ziehen halten Sie die linke Taste gedrückt und bewegen den Zeiger.



ES

FR

PT

DE



EN To display the Console Overview and then the Default screen on the GUI **ES** Para hacer que aparezcan las pantallas de resumen (Console Overview) y después la pantalla básica (Default) del GUI **FR** Pour afficher la vue d'ensemble de la console puis l'écran par défaut dans l'écran de l'interface utilisateur **PT** Para mostrar a Visão Geral da Consola e depois a tela Padrão em GUI **DE** Console Overview und dann Default-Bildschirm auf dem GUI anzeigen

Bildschirm auf dem GUI anzeigen

EN Press **HOME** to open the **Console Overview** screen. **ES** Pulse **HOME** para acceder a la pantalla **Console Overview**. **FR** Appuyez sur **HOME** pour afficher la fenêtre de vue d'ensemble de la console. **PT** Pressione **HOME** (Início) para abrir a tela da Visão Geral da Consola. **DE** Drücken Sie **HOME**, um den **Console Overview**-Bildschirm zu öffnen.

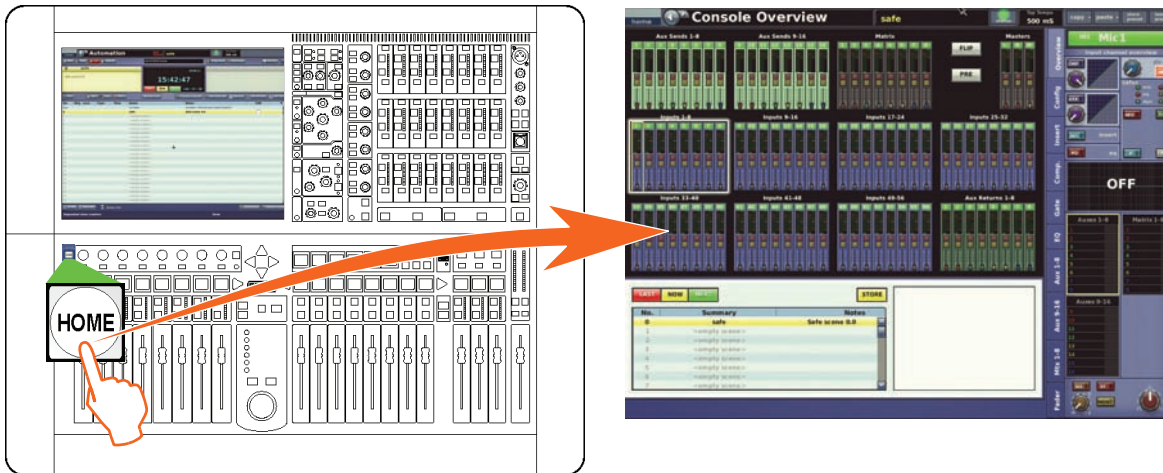

EN Press **HOME** again to open the **Default** screen. **ES** Pulse **HOME** de nuevo para acceder a la pantalla **Default**. **FR** Appuyez à nouveau sur **HOME** pour ouvrir la fenêtre par défaut. **PT** Pressione **HOME** (Início) novamente para abrir a tela Padrão. **DE** Drücken Sie nochmals **HOME**, um den **Default**-Bildschirm zu öffnen.



EN To open a GUI menu screen using the screen access buttons **ES** Para acceder a una pantalla de menú GUI usando los botones de acceso de pantalla **FR** Pour ouvrir une fenêtre de menu de l'interface utilisateur avec les touches d'accès à l'écran **PT** Para abrir uma tela de menu GUI usando os botões de acesso da tela **DE** GUI-Menübildschirm mit den Screen Access-Tasten öffnen

EN
ES
FR
PT
DE

EN First press. **ES** Pulse primero. **FR** Appuyez pour commencer. **PT** Primeiro pressione. **DE** Drücken Sie zuerst.

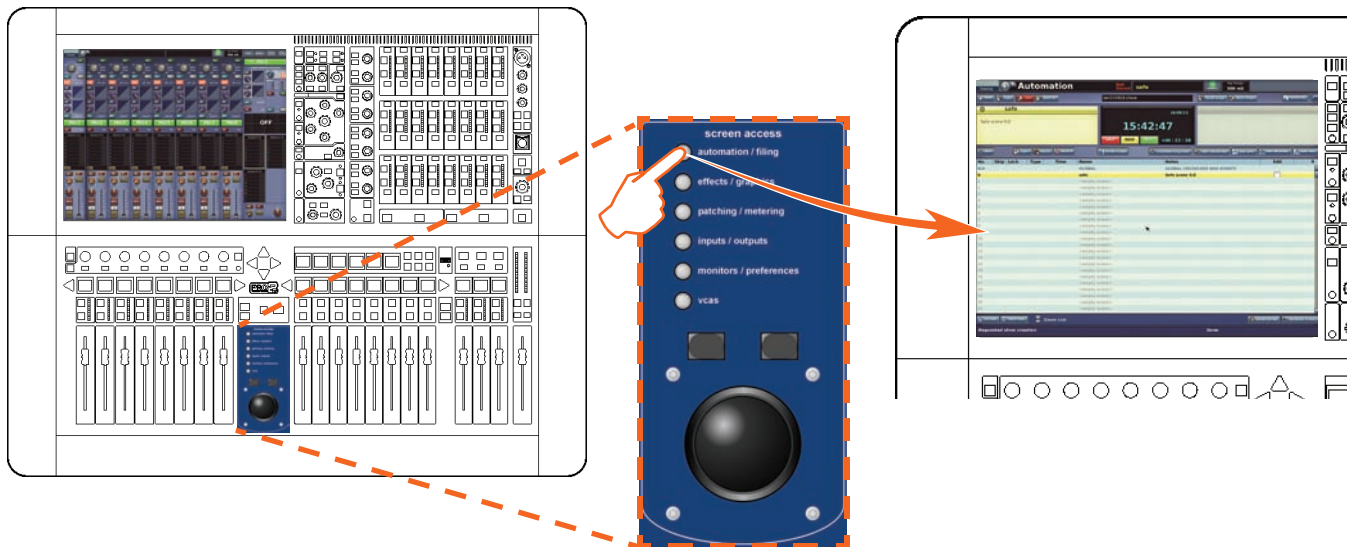

EN Next press. **ES** Pulse después. **FR** Appuyez encore. **PT** Em seguida pressione. **DE** Drücken Sie dann.

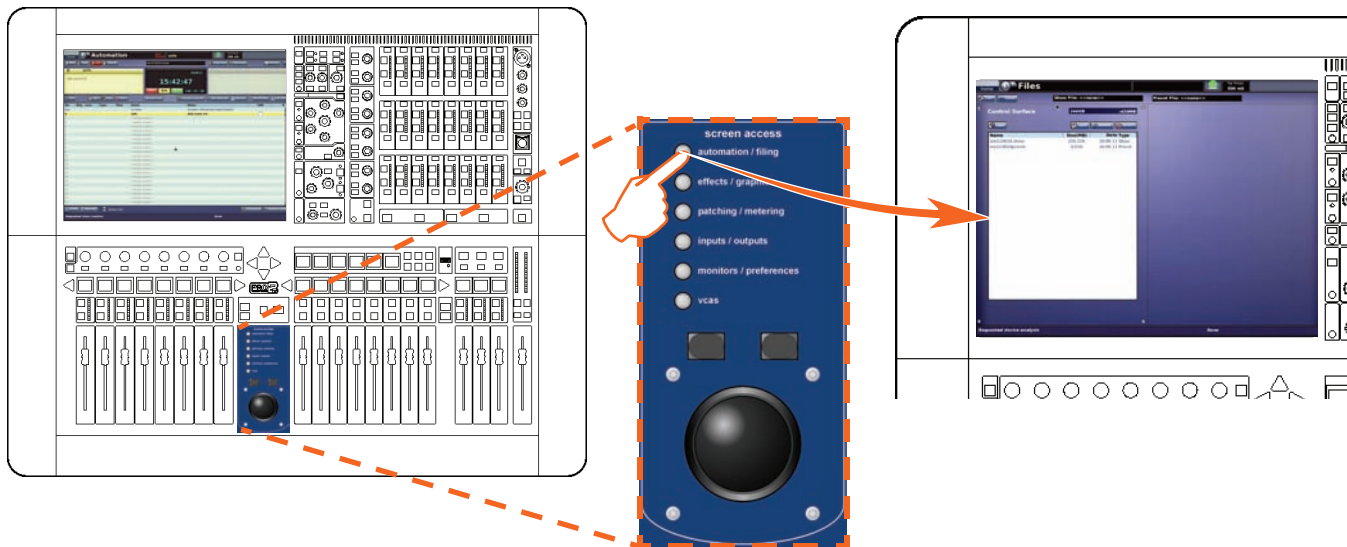

EN

ES

FR

PT

DE

Other important information

EN

EN Important information

- 1 Register online.** Please register your new Midas equipment right after you purchase it by visiting www.midasconsoles.com. Registering your purchase using our simple online form helps us to process your repair claims more quickly and efficiently. Also, read the terms and conditions of our warranty, if applicable.
- 2 Malfunction.** Should your MUSIC Group Authorized Reseller not be located in your vicinity, you may contact the MUSIC Group Authorized Fulfiler for your country at www.midasconsoles.com. If your country is not listed please contact the "United Kingdom (Midas/KT main office)" located under "Service ↪ Service/Repairs" on the www.midasconsoles.com website. Alternatively, please submit the online warranty return form found under "Service ↪ Warranty Registration" on www.midasconsoles.com BEFORE returning the product. All enquires must be accompanied by the description of the problem and the serial number of the product. The warranty eligibility will be verified from the original sales receipt.
- 3 Power Connections.** Before plugging the unit into a power socket, please make sure you are using the correct mains voltage for your particular model. Faulty fuses must be replaced with fuses of the same type and rating without exception.

ES Aspectos importantes

- 1 Registro online.** Le recomendamos que registre su nuevo aparato Midas justo después de su compra accediendo a la página web www.midasconsoles.com. El registro de su compra a través de nuestro sencillo sistema online nos ayudará a resolver cualquier incidencia que se presente a la mayor brevedad posible. Además, aproveche para leer los términos y condiciones de nuestra garantía, si es aplicable en su caso.
- 2 Averías.** En el caso de que no exista ningún distribuidor MUSIC Group en su ciudad o región, póngase en contacto con el distribuidor MUSIC Group de su país, que podrá localizar en nuestra página web www.midasconsoles.com. Si su país no aparece en el listado, póngase en contacto con "United Kingdom (Midas/KT main office)" ("Reino Unido (sede central de Midas/KT)") que encontrará en el enlace "Service ↪ Service/Repairs" ("Reparaciones ↪ Reparaciones/mantenimiento") dentro de la página web general www.midasconsoles.com. De forma alternativa, también puede remitirnos el formulario online de devolución en periodo de garantía que encontrará en "Service ↪ Warranty Registration" ("Reparaciones ↪ Registro de garantía") de nuestra web www.midasconsoles.com ANTES de devolvernos el aparato. Todas las solicitudes deberán ir acompañadas de una descripción del problema y del número de serie del aparato. La vigencia del periodo de garantía será comprobada con el recibo de compra o factura original.
- 3 Conexiones de corriente.** Antes de enchufar este aparato a una salida de corriente, asegúrese de que dicha salida sea del voltaje adecuado para su modelo concreto. En caso de que deba sustituir un fusible quemado, deberá hacerlo por otro de idénticas especificaciones, sin excepción.

FR Informations importantes

- 1 Enregistrez-vous en ligne.** Prenez le temps d'enregistrer votre produit Midas aussi vite que possible sur le site Internet www.midasconsoles.com. Le fait d'enregistrer le produit en ligne nous permet de gérer les réparations plus rapidement et plus efficacement. Prenez également le temps de lire les termes et conditions de notre garantie.
- 2 Dysfonctionnement.** Si vous n'avez pas de revendeur MUSIC Group à proximité, contactez le distributeur MUSIC Group de votre pays à l'adresse www.midasconsoles.com. Si votre pays n'est pas indiqué, contactez le "United Kingdom (Midas/KT main office)" ("bureau du Royaume-Uni (siège social de Midas/KT)") situé dans "Service ↪ Service/Repairs" ("Réparations ↪ Maintenance/Réparations") du site Internet www.midasconsoles.com. Vous pouvez également soumettre en ligne le formulaire de retour sous garantie dans "Service ↪ Warranty Registration" ("Réparations ↪ Enregistrement de garantie") sur le site www.midasconsoles.com AVANT de renvoyer le produit. Toutes les requêtes doivent être accompagnées de la description du problème et du numéro de série du produit. La prise en charge par la garantie sera validée par la facture de vente initiale.
- 3 Raccordement au secteur.** Avant de relier cet équipement au secteur, assurez-vous que la tension secteur de votre région soit compatible avec l'appareil. Veillez à remplacer les fusibles uniquement par des modèles exactement de même taille et de même valeur électrique - sans aucune exception.

PT Outras Informações Importantes

- 1 Registre-se online.** Por favor, registre seu novo equipamento Midas logo após a compra visitando o site www.midasconsoles.com Registrar sua compra usando nosso simples formulário online nos ajuda a processar seus pedidos de reparos com maior rapidez e eficiência. Além disso, leia nossos termos e condições de garantia, caso seja necessário.
- 2 Avaria.** Se não houver qualquer revendedor da MUSIC Group na sua zona, poderá contactar o distribuidor da MUSIC Group para o seu país através do website www.midasconsoles.com. Se o seu país não estiver listado por favor contacte "United Kingdom (Midas/KT main office)" ("Escritório principal KT/Midas no Reino Unido") localizado em "Service ↪ Service/Repairs" ("Serviço ↪ Serviço/Reparações") no website www.midasconsoles.com. Em alternativa, por favor envie-nos o formulário de devolução de garantia online que pode encontrar em "Service ↪ Warranty Registration" ("Serviço ↪ Registo de Garantia de") em www.midasconsoles.com ANTES de devolver o produto. Todas as questões deverão ser acompanhadas pela descrição do problema e pelo número de série do produto. A elegibilidade da garantia irá ser verificada com o recibo de venda original.
- 3 Ligações.** Antes de ligar a unidade à tomada, assegure-se de que está a utilizar a voltagem correcta para o modelo em questão. Os fusíveis com defeito terão de ser substituídos, sem qualquer excepção, por fusíveis do mesmo tipo e corrente nominal.

DE Weitere wichtige Informationen

- 1 Online registrieren.** Bitte registrieren Sie Ihr neues Midas-Gerät direkt nach dem Kauf auf der Website www.midasconsoles.com. Wenn Sie Ihren Kauf mit unserem einfachen online Formular registrieren, können wir Ihre Reparaturansprüche schneller und effizienter bearbeiten. Lesen Sie bitte auch unsere Garantiebedingungen, falls zutreffend.
- 2 Funktionsfehler.** Sollte sich Ihr MUSIC Group-Händler nicht in Ihrer Nähe befinden, kontaktieren Sie bitte den MUSIC Group-Vertrieb Ihres Landes unter www.midasconsoles.com. Wenn Ihr Land nicht aufgelistet ist, kontaktieren Sie bitte das "United Kingdom (Midas/KT main office)" ("Midas/KT Hauptbüro Großbritannien") in der Rubrik "Service ↪ Service/Repairs" ("Service ↪ Service/Reparaturen") auf der www.midasconsoles.com Website. Alternativ können Sie auch in der Rubrik "Service ↪ Warranty Registration" ("Service ↪ Garantierregistrierung") von www.midasconsoles.com das Online-Formular zur Rücksendung im Garantiefall ausfüllen, BEVOR Sie das Produkt zurückschicken. Alle Anfragen müssen durch eine Beschreibung des Problems und die Seriennummer des Produkts ergänzt werden. Der Garantieanspruch wird anhand des originalen Kaufbelegs überprüft.
- 3 Stromanschluss.** Bevor Sie das Gerät an eine Netzsteckdose anschließen, prüfen Sie bitte, ob Sie die korrekte Netzspannung für Ihr spezielles Modell verwenden. Fehlerhafte Sicherungen müssen ausnahmslos durch Sicherungen des gleichen Typs und Nennwerts ersetzt werden.

ES

FR

PT

DE

FEDERAL COMMUNICATIONS COMMISSION COMPLIANCE INFORMATION



Responsible party name: MUSIC Group Research UK Limited

Address: Klark Industrial Park, Walter Nash Road, Kidderminster. Worcestershire. DY11 7HJ. England.

Phone/Fax No: Phone: +44 1562 741515
Fax: +44 1562 745371

PRO2 Live Audio System

complies with the FCC rules as mentioned in the following paragraph:

This equipment has been tested and found to comply with the limits for a Class A digital device, pursuant to Part 15 of the FCC Rules. These limits are designed to provide reasonable protection against harmful interference when the equipment is operated in a commercial environment. This equipment generates, uses, and can radiate radio frequency energy and, if not installed and used in accordance with the instruction manual, may cause harmful interference to radio communications. Operation of this equipment in a residential area is likely to cause harmful interference in which case the user will be required to correct the interference at his own expense.

Important information:

Changes or modifications to the equipment not expressly approved by MUSIC Group can void the user's authority to use the equipment.

EN

Thank you for reading through this Operator Manual. We hope you found it useful. Please feel free to send us your comments. Our contact details and website address can be found at the front of this document.

ES

Gracias por leer este Manual de instrucciones. Esperamos que le haya sido de utilidad. No dude en hacernos llegar sus comentarios, sugerencias o quejas. Los detalles de contacto y nuestra página web aparecen en la portada de este documento.

FR

Merci d'avoir lu ce mode d'emploi dans sa totalité. Nous espérons que vous l'avez trouvé utile. N'hésitez pas à nous faire part de vos commentaires. Nos coordonnées et l'adresse de notre site Internet sont indiquées au début de ce mode d'emploi.

PT

Obrigado por ler este manual de usuário completamente. Esperamos que você tenha o achado útil. Por favor, envie seus comentários se assim desejar. Nossos dados de contato encontram-se na parte da frente deste documento.

DE

Herzlichen Dank, dass Sie dieses Bedienungshandbuch gelesen haben. Wir hoffen, dass Sie die enthaltenen Informationen nutzen konnten. Ihre Kommentare nehmen wir gern entgegen. Unsere Kontaktinfos und Website-Adresse finden Sie am Anfang dieses Dokuments.



MUSIC Group Research UK Limited,
Klark Industrial Park, Walter Nash Road,
Kidderminster. Worcestershire. DY11 7HJ. England.
Tel: +44 1562 741515, Fax: +44 1562 745371
Email: mkt.info@music-group.com
Website: www.midasconsoles.com